

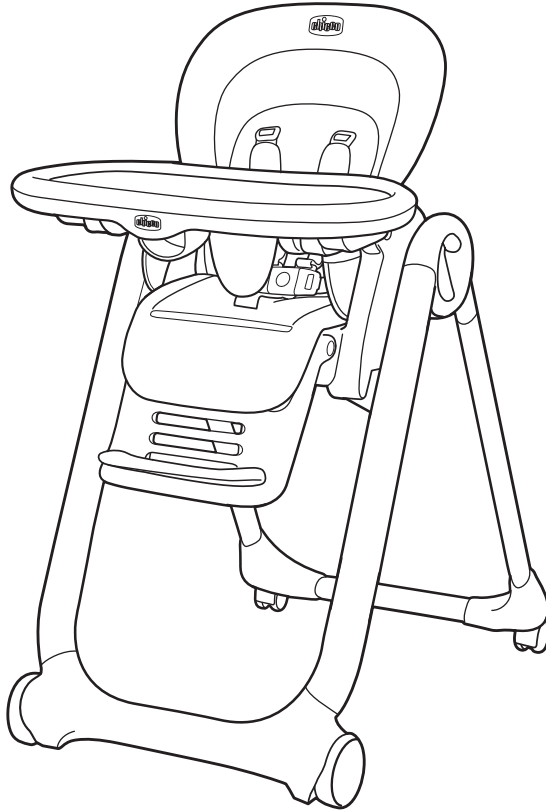

Read all instructions BEFORE  
assembly and USE of product.  
KEEP INSTRUCTIONS FOR  
FUTURE USE.

Lea todas las instrucciones ANTES  
de armar y USAR este producto.  
CONSERVE LAS INSTRUCCIONES  
PARA USO FUTURO.



# **Polly2Start Polly2Start Deluxe High Chair**

**Owner's Manual  
Manual del propietario**

## **WARNING**

**Failure to follow all warnings and instructions may result in serious injury or death. For your child's safety, read the labels and owner's manual before using the product.**

- **FALL HAZARD:** Children have suffered severe head injuries including skull fractures when falling from high chairs. Falls can happen suddenly if child is not restrained properly.
- Always use restraints, and adjust to fit snugly.
- Stay near and watch child during use.
- Never leave child unattended.
- The child should be secured in the high chair at all times by the restraint system, both in the reclined and upright positions.
- The tray is not designed to hold the child in the chair.
- It is recommended that the high chair be used in the upright position only by children capable of sitting upright unassisted.
- Always place the high chair on a horizontal, stable surface. Do not move chair with child in it.
- The high chair is recommended for children up to 36 months old, or for children who weigh less than 40 lbs (18.1 kg).
- When using the high chair, do not place your child near objects that he or she can push against to overturn the high chair.
- Do not use the product if any part is broken, torn, or missing.
- Ensure that all components are correctly fitted and adjusted before use.
- To avoid the danger of suffocation, remove all plastic covers before using the product.
- Do not leave the product near walls, curtains, or windows, where the child can become entangled.
- Do not attach any parts to the product that are not supplied or expressly approved by Chicco.

## **ADVERTENCIA**

**El incumplimiento de todas las advertencias e instrucciones puede provocar lesiones graves o la muerte. Por la seguridad de su hijo, lea las etiquetas y el manual del propietario antes de utilizar el producto.**

- **PELIGRO DE CAÍDA:** Los niños han sufrido lesiones graves de la cabeza, incluso fracturas del cráneo, al caerse desde las sillas altas. Las caídas pueden ocurrirse repentinamente si el niño no se sujeta correctamente.
- Use siempre el sistema de seguridad y ajústelo para que esté apretado.
- Manténgase cerca y vigile al niño durante el uso.
- Nunca deje al niño desatendido.
- El niño debe estar asegurado con el sistema de seguridad en todo momento mientras se encuentre en la silla alta, tanto en la posición reclinada como en la posición vertical.
- La bandeja no está diseñada para sostener al niño en la silla.
- Se recomienda que la silla alta sea utilizada en posición vertical solo por niños que puedan sentarse sin ayuda.
- Coloque siempre la silla alta en una superficie horizontal estable. No mueva la silla con el niño sentado en ella.
- El silla alta se recomienda para niños de hasta 36 meses de edad, o que pesen menos de 40 libras (18.1 kg).
- Cuando utilice la silla alta, no coloque al niño cerca de objetos contra los que pueda hacer presión y dar vuelta la silla.
- No utilice este producto si falta alguna de sus partes o si están rotas o desgarradas.
- Asegúrese de que todos los componentes estén colocados y ajustados correctamente antes de utilizar la silla.
- Para evitar el peligro de asfixia, quite todas las cubiertas plásticas antes de utilizar el producto.
- No deje el producto cerca de paredes, cortinas o ventanas donde el niño pueda enredarse.
- No agregue al producto ninguna pieza que no haya sido suministrada o aprobada por Chicco.

## Components

## Componentes

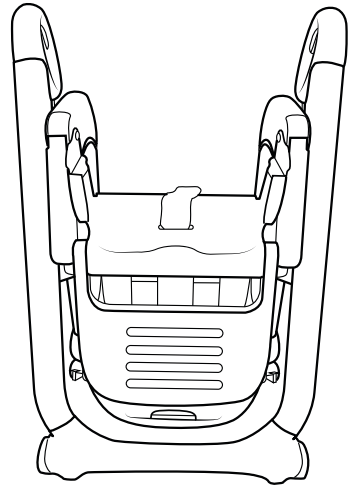

- A.** High Chair
- A.** Silla Alta

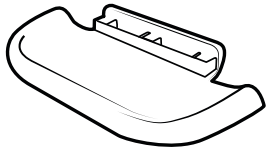

- B.** Footrest
- B.** Apoyapiés

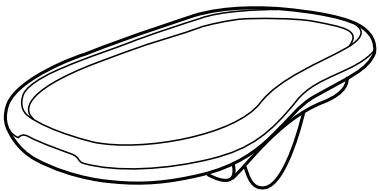

- C.** Tray
- C.** Bandeja

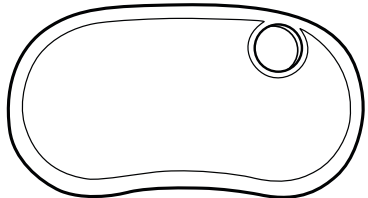

- D.** Tray Liner
- D.** Cubrebandeja

## Components

## Componentes

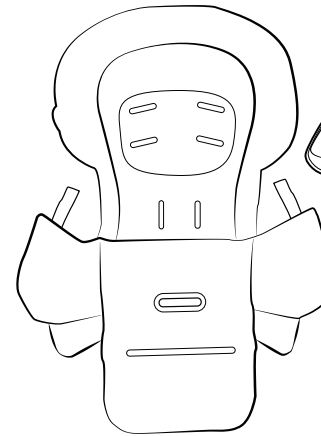

- E.** Seat Pad and Shoulder Pads (select models)
- E.** Almohadilla del asiento y almohadillas para los hombros (modelos selectos)

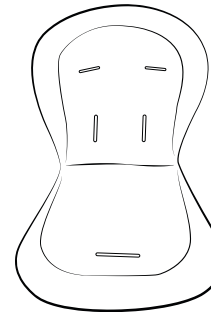

- F.** Insert (select models)
- F.** Portabebés (modelos selectos)

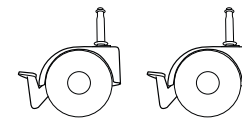

- G.** Rear Casters with brake levers
- G.** Ruedecillas Traseras con palancas de freno

## Setup

## Montaje

### ⚠️ WARNING

Do not use highchair without casters.

### ⚠️ ADVERTENCIA

No utilice la silla alta sin ruedecillas.

1a

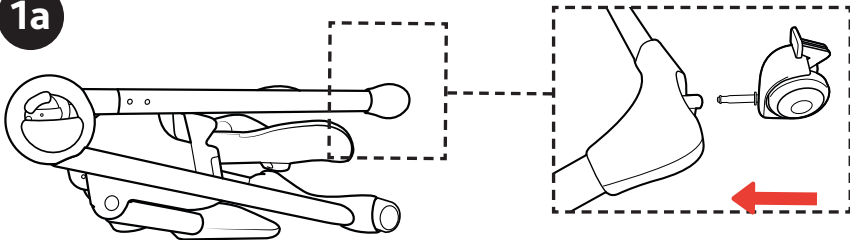

1a. Insert rear casters to the rear legs as shown. Pull on the casters to make sure that they are secure.

1a. Inserte las ruedecillas traseras en las patas traseras tal como se indica. Jale de las ruedecillas para asegurarse de que estén fijas.

## Setup

## Montaje

1b

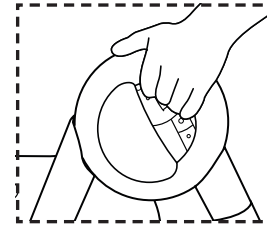

1b. Open the High Chair by squeezing the release buttons on both handles. Then pull out the back leg slightly and push down until it locks into place.

Check to make sure the High Chair is in its open locked position.

1b. Para abrir de la silla alta, presione los botones de liberación en ambas manijas. Luego, tire levemente de la pata trasera hacia afuera y empuje hacia abajo hasta que trabe en su lugar.

Verifique que de la silla alta esté en posición abierta bloqueada.

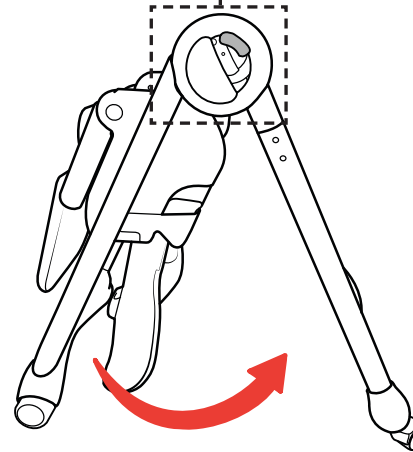

## Setup

## Montaje

2a

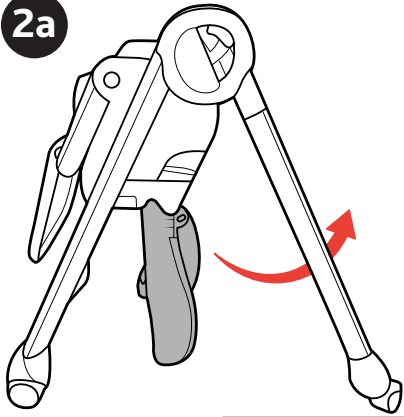

2a. Rotate Seat Back up, making sure the Seat Back guides line up with the grooves in the side of the Seat Base, as shown. Push the Seat Back forward until it clicks into position.

2a. Gire el respaldo del asiento hacia arriba, asegurándose de que las guías del respaldo del asiento se alineen con las ranuras en el costado de la base del asiento, como se indica. Empuje hacia delante el respaldo del asiento hasta que encaje en su posición.

## Setup

## Montaje

2b

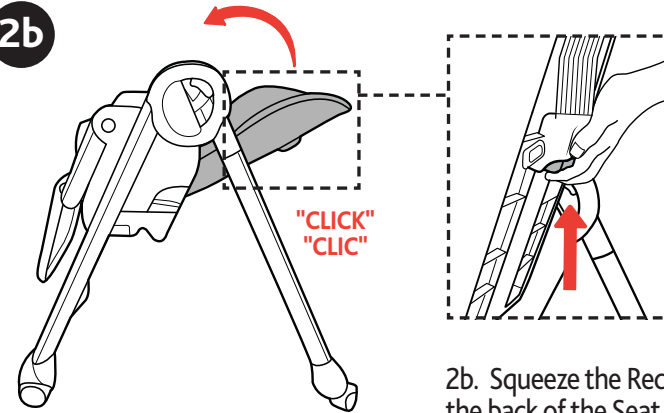

2b. Squeeze the Recline Button on the back of the Seat Back. Then rotate the Seat Back up into an upright position.

2b. Apriete el botón de inclinación en la parte trasera del respaldo del asiento. Luego gire el respaldo del asiento a una posición vertical.

## Setup

## Montaje

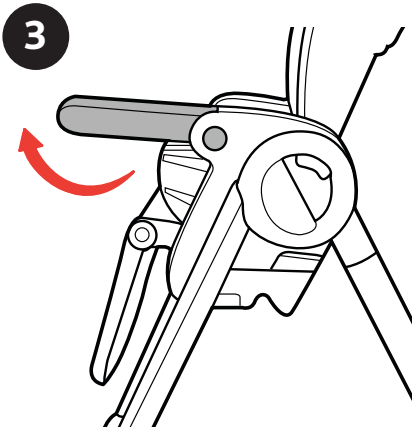

3. To extend the Armrest, push the Armrest Button and pull up on the Armrest until it locks into place. Repeat for the other side.

3. Para extender el apoyabrazos, oprima el botón del apoyabrazos y tire hacia arriba del apoyabrazos hasta que se trabe en su lugar. Repita el paso en el otro lado.

## Setup

## Montaje

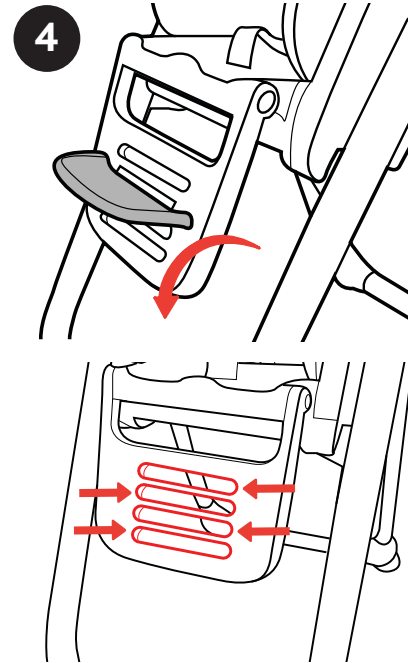

4. To attach the Footrest, insert the Footrest into the groove on the Leg Rest and rotate down to snap it into place.

The Footrest can be adjusted to 4 different positions, as shown.

4. Para sujetar el apoyapiés, insértelo en la ranura en el apoyapiernas y gírelo hacia abajo para fijarlo en su lugar.

El apoyapiés se puede ajustar en 4 posiciones diferentes, como se muestra.

## Seat Pad Assembly

### Ensamblaje de la almohadilla del asiento

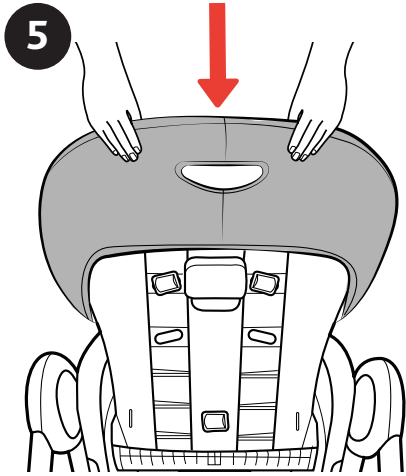

5. Place the Seat Pad on the Seat. Make sure to slide the Backrest into the top of the Seat Pad, as shown.

5. Coloque la almohadilla del asiento en el asiento. Asegúrese de deslizar el respaldo dentro de la parte superior de la almohadilla del asiento, como se muestra.

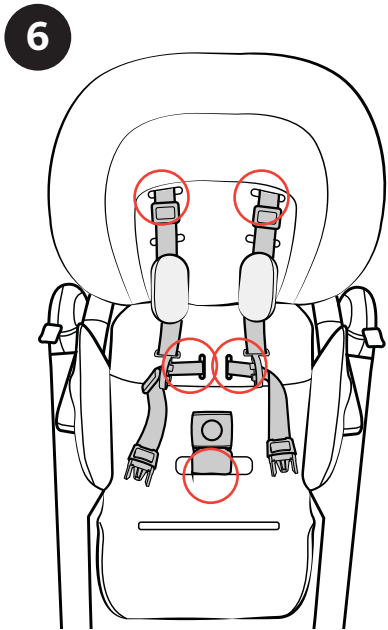

6. Thread the Harness Straps through the corresponding slots on the Seat Pad.

Attach both of the Shoulder Pads to the Shoulder Straps as shown.

6. Pase las correas del arnés a través de las ranuras correspondientes en la almohadilla del asiento.

Sujete las almohadillas para los hombros a las correas de los hombros, como se muestra.

## Seat Pad Assembly

### Ensamblaje de la almohadilla del asiento

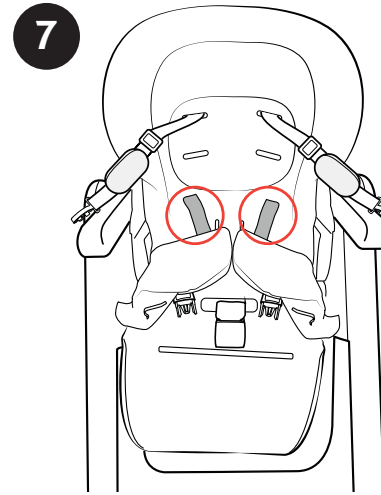

7. Locate both Attachment Straps on the Seat Pad side wings.

7. Localice ambas correas de sujeción en las alas laterales de la almohadilla del asiento

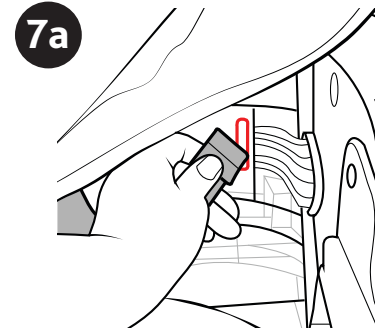

7a. On one side, pull the Seat Pad away from the Seat Back and thread the Attachment Strap through the opening.

7a. En un lado, tire la almohadilla del asiento para separarla del respaldo del asiento y pase la correa de sujeción por la abertura.

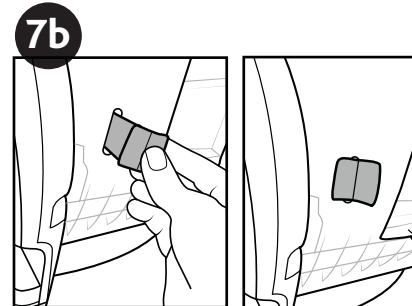

7b. From behind the Seat Back, pull the Attachment Strap all the way through, as shown. Repeat for the other side.

7b. Desde la parte de atrás del respaldo del asiento, pase por completo la correa de sujeción, tirando de ella como se indica. Repita el paso en el otro lado.

## Seat Pad Assembly

### Ensamblaje de la almohadilla del asiento

8

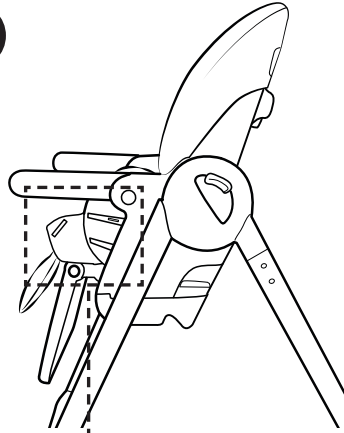

8. On the Seat Pad side wings, locate the elastic strap. Wrap the Seat fabric around the Seat frame and attach the elastic strap to the hook below the Armrest, as shown. Repeat for the other side.

8. En las alas laterales de la almohadilla del asiento, localice la correa elástica. Envuelva la tela del asiento alrededor de la estructura del asiento y sujete la correa elástica al gancho debajo del apoyabrazos, como se indica. Repita el paso en el otro lado.

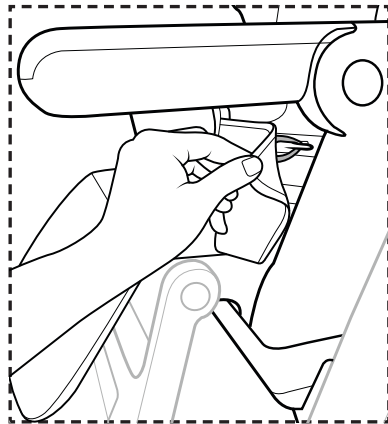
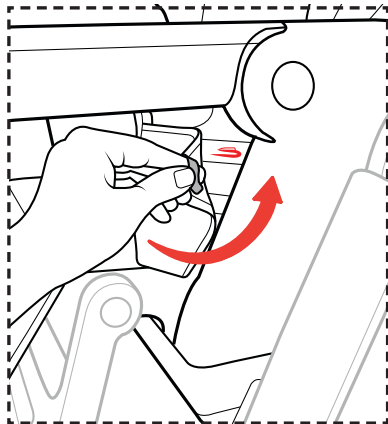
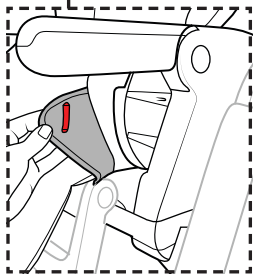

## Height Adjustment

### Ajuste de la altura

### ⚠ WARNING

Do not adjust the height with child in product.

### ⚠ ADVERTENCIA

No ajuste la altura cuando el niño esté en el producto.

9a

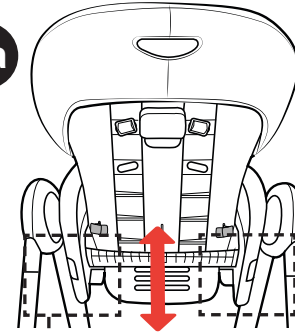

9a. The height of the High Chair can be adjusted. There are 8 different height positions.

To adjust the height press in on both buttons on the back of the Chair Base and lift up\* or push down until the desired height is reached.

*\* Seat can be raised without pushing the buttons.*

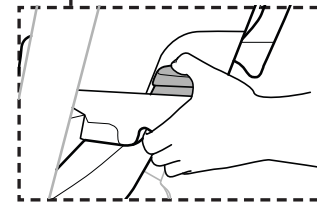

9a. Puede ajustar la altura de la silla alta. Tiene 8 posiciones de altura diferentes.

Para ajustar la altura, oprima ambos botones que se encuentran en la parte trasera de la base de la silla y tire hacia arriba\* o empuje hacia abajo hasta alcanzar la altura deseada.

*\* El asiento se puede levantar sin presionar los botones.*

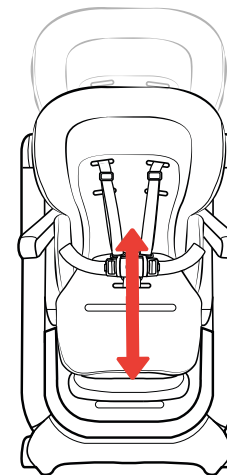



## Height Adjustment

### Ajuste de la altura

9b



9b Push down on the Chair Base to make sure that it is locked at the selected height.

9b. Empuje hacia abajo en la base del asiento para asegurarse de que se trabe a la altura seleccionada.

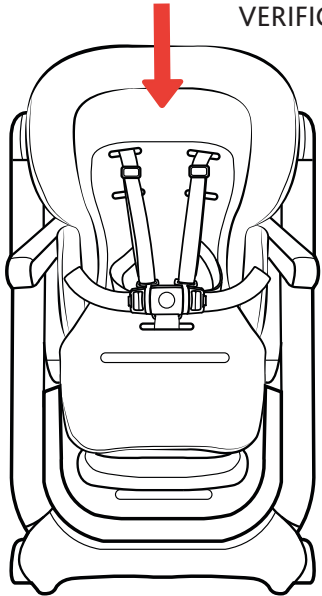

## Shoulder Strap Adjustment

### Ajuste de la correa para los hombros

10

10. To provide a better fit for your child, the Shoulder Straps can be adjusted to two heights.

Choose the slot at or slightly above your child's shoulder level.

To adjust the Shoulder Straps push the D-ring through the slot on the back of the Backrest.

Always make sure the Shoulder Straps are adjusted to the same height on each side and that both Shoulder Straps are secure.

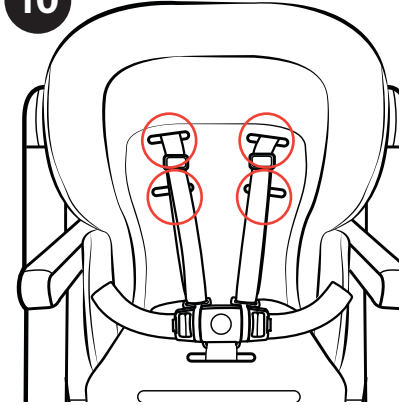

10. Para adaptarse mejor a su niño, las correas de los hombros pueden ajustarse en dos alturas.

Elija una ranura a la altura de los hombros de su niño, o apenas más arriba.

Para ajustar las correas de los hombros, pase la arandela en D a través de la ranura en la parte posterior del respaldo.

Asegúrese siempre de que las correas de los hombros estén ajustadas a la misma altura en cada lado y que estén seguras.

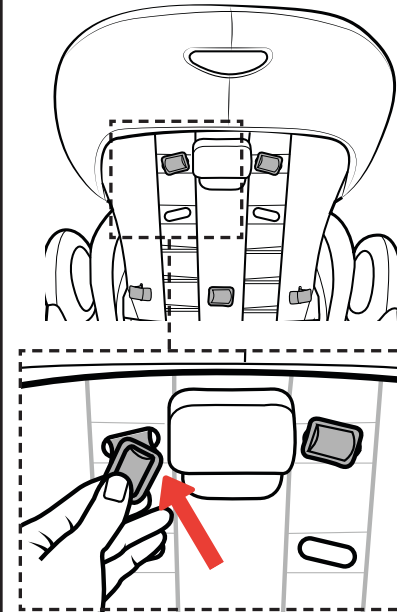

## Locking Rear Wheels

### Trabe del ruedas traseras

11

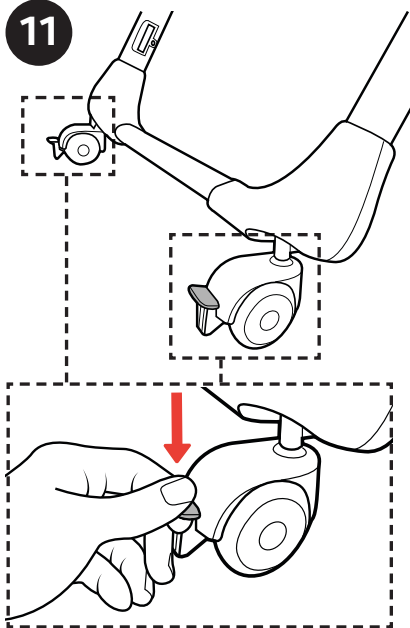

11. Always lock both rear wheels before placing a child in the High Chair.

11. Siempre trabe ambas ruedas traseras antes de colocar a un niño en la silla alta.

## Adjusting Leg Rest

### Ajuste del apoyapiernas

12

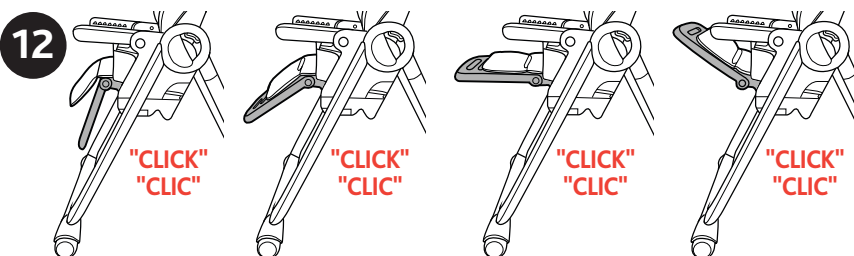

12. To rotate the Leg Rest up, pull up on the leg rest until it clicks into place, repeat to desired position.

To rotate the Leg Rest down, push in on both buttons on either side and push the Leg Rest down.

The Leg Rest can be adjusted to 4 different positions.

12. Para girar el apoyapiernas hacia arriba, tírelo hacia arriba hasta que encaje en su lugar. Repita hasta llegar a la posición deseada.

Para girar el apoyapiernas hacia abajo, empuje hacia adentro ambos botones de los lados y empuje el apoyapiernas hacia abajo.

El apoyapiernas se puede ajustar en 4 posiciones diferentes.

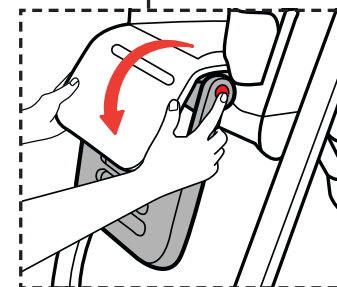
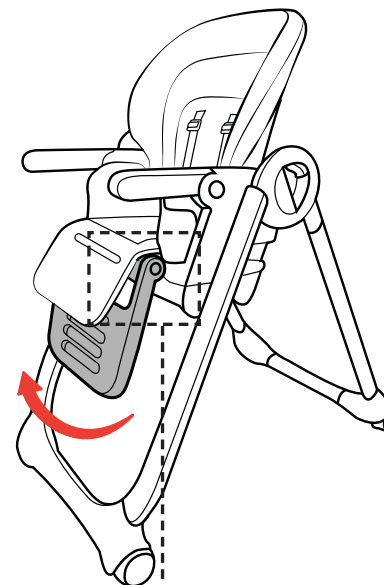

## Adjusting Backrest

### Ajuste del respaldo

13

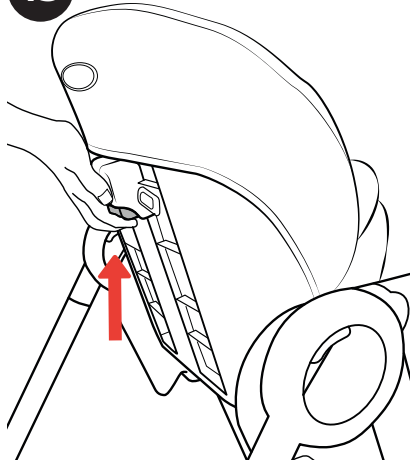

13. The Backrest can be adjusted to 4 different positions.

To adjust the Backrest squeeze the Recline Button on the back of the Seat. Push forward or pull backwards to desired position. Release the Recline Button and make sure the Backrest locks into place.

Do not use the tray when reclined for a child unable to sit upright unassisted.

13. El respaldo se puede ajustar en 4 posiciones diferentes.

Para ajustar el respaldo, apriete el botón de inclinación en la parte trasera del asiento. Empuje hacia delante o tire hacia atrás hasta alcanzar la posición deseada. Libere el botón de inclinación y asegúrese de que el respaldo se trabe en su lugar.

No utilice la bandeja en la posición reclinada para un niño que no pueda quedarse sentado por sí solo.

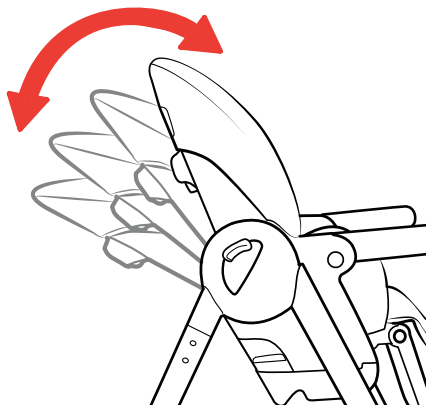

## Adjusting Safety Harness

### Ajuste del arnés de seguridad

14

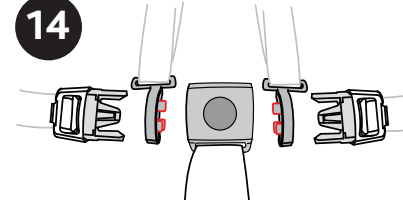

14. The High Chair has a 5-point safety harness. The Shoulder Strap Connector is designed to break away from the Waist Clip when not secured in the Crotch Strap Buckle.

Make sure the Shoulder Strap Connector is in the correct position, as shown. Slide the Shoulder Strap Connector onto the Waist Strap Clip and repeat for the other side.

Then slide both Waist Clips into the Crotch Strap Buckle as shown. Pull on both sides to make sure the Clips are secured to the Buckle.

14. La silla alta tiene un arnés de seguridad con 5 puntos de anclaje. El conector de la correa para los hombros está diseñado para separarse de la presilla para la cintura cuando no está asegurado en la hebilla de la correa de la entrepierna.

Asegúrese de que el conector de la correa del hombro esté en la posición correcta como se indica. Deslice el conector de la correa de los hombros en el gancho de la correa de la cintura y repita en el otro lado.

Luego, deslice ambos ganchos de la cintura en la hebilla de la correa de la entrepierna, como se muestra. Tire de ambos lados para asegurarse de que los ganchos estén asegurados en la hebilla.

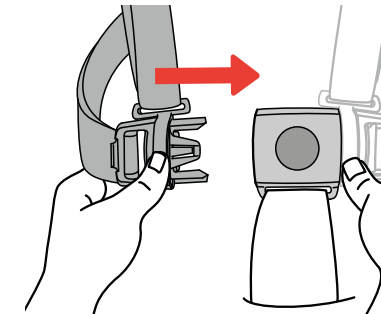
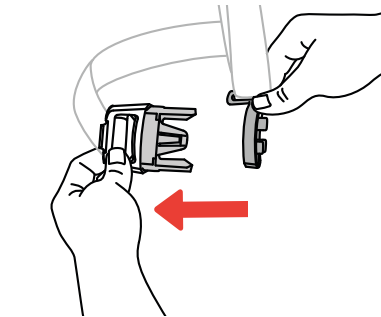

## Adjusting Safety Harness

### Ajuste del arnés de seguridad

15

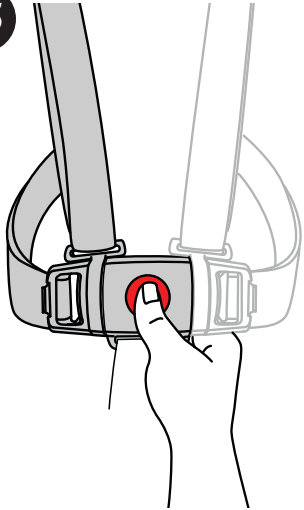

15. The safety harness can be released by pressing the button on the center of the Crotch Strap Buckle and pulling both Waist Clips out.

Pull on the Shoulder Strap Connector to remove it from the Waist Strap Clip.

15. Puede presionar el botón que se encuentra en el centro de la hebilla de la correa de la entrepierna y tirar de ambos ganchos de la cintura hacia afuera para liberar el arnés de seguridad.

Tire del conector de la correa de los hombros para retirarlo del gancho de la correa de la cintura.

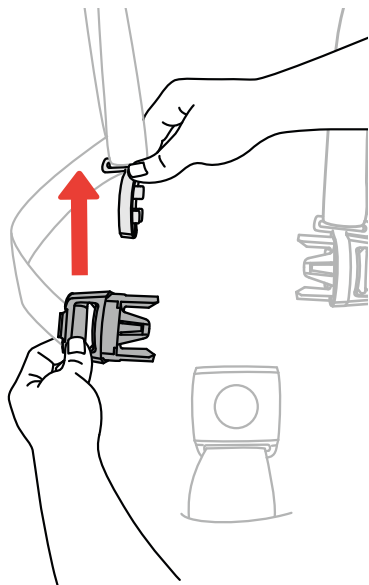

## Adjusting Safety Harness

### Ajuste del arnés de seguridad

16

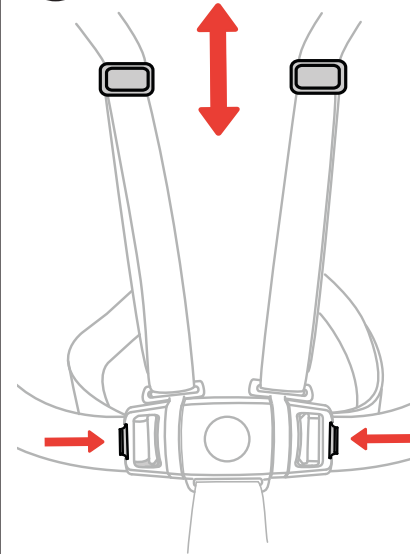

16. The length of the Shoulder Straps can be adjusted by pulling on the adjustment buckles to tighten or loosen.

The length of the Waist Straps can be adjusted by pressing the tab at the end of the Waist Strap Clip and pulling on the strap to tighten or loosen to better fit your child.

16. Tire de las hebillas de ajuste para ajustar o aflojar la longitud de las correas de los hombros.

Presione la lengüeta que se encuentra en el extremo del gancho de la correa de la cintura y tire de la correa para ajustar o aflojar la longitud de la correa de la cintura para que se adapte mejor a su niño.

## Insert Use (Select Models)

### Uso del accesorio (modelos selectos)

17



17. To use the Insert, undo the safety harness and remove the shoulder pads. Place the Insert into the seat. Thread the straps through the corresponding openings and tuck the Insert down into the seat.

Slide the shoulder pads back on to the shoulder straps, and connect the Safety Harness.

17. Para usar el accesorio, desenganche el arnés de seguridad y retire las almohadillas para los hombros. Coloque el accesorio en el asiento. Pase las correas por las aberturas correspondientes e inserte el accesorio en el asiento.

Deslice las almohadillas para los hombros nuevamente en las correas de los hombros y conecte el arnés de seguridad.

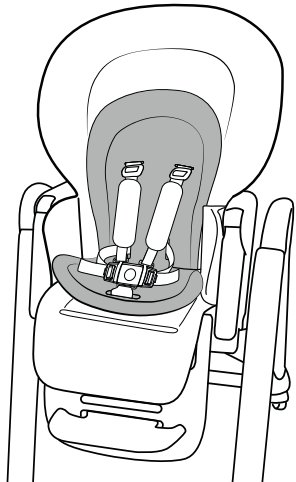

## Tray Use

### Uso de la bandeja

17

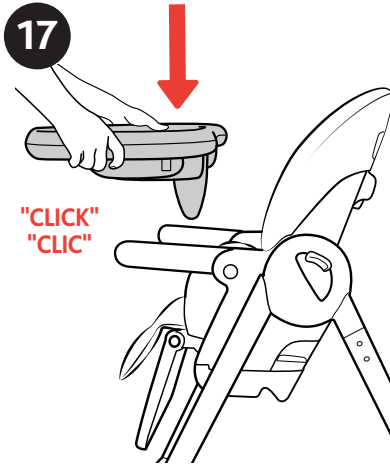

17. To attach the Tray, line it up with the Armrests on the Seat and press down until it snaps into place.

Always check that the Tray is securely attached by pulling it towards you.

17. Para anexar la bandeja, alinéela con el apoyabrazos de la silla alta y presione hacia abajo hasta que se trabe en su lugar.

Siempre verifique que la bandeja está firmemente sujeta tirando de ella hacia usted.

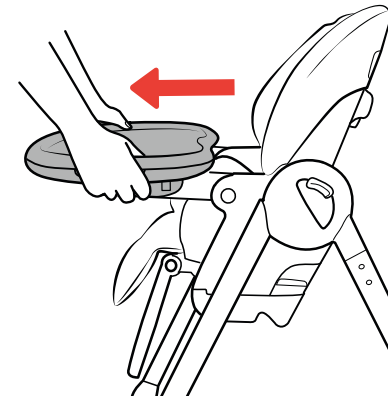

## Tray Use

### Uso de la bandeja

18

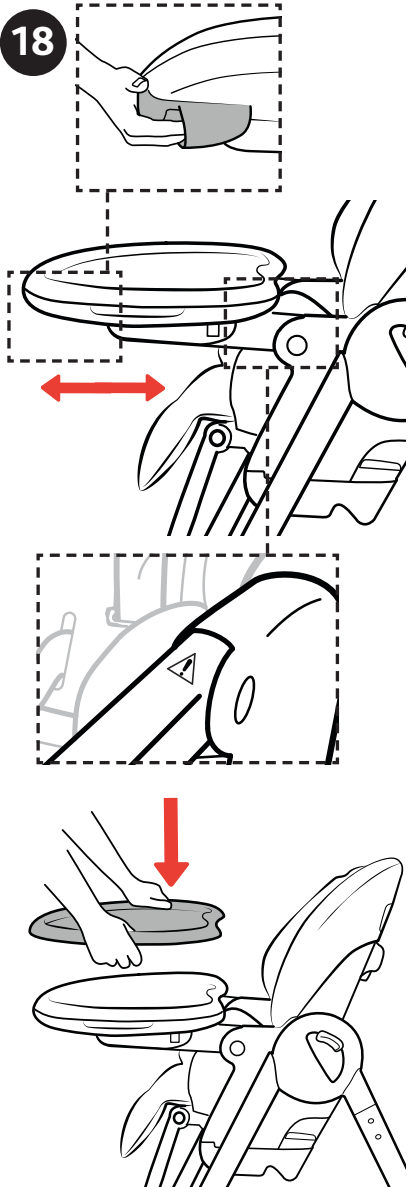

18. The Tray can be adjusted to 3 different positions. To adjust the Tray squeeze the Handle on the front of the Tray and slide it forward or backwards. The Tray is not attached if the  symbol on the Armrest top is showing.

The Tray can be removed by squeezing the Handle on the front of the Tray and lifting up.

The Tray Liner can be snapped onto the Tray and removed by lifting up at the handle grips on either side of the Tray Liner.

18. La bandeja se puede ajustar en 3 posiciones diferentes. Para ajustar la bandeja, presione la manija que se encuentra en la parte delantera de la bandeja y deslícela hacia adelante o hacia atrás. La bandeja no está sujeta si el símbolo  de la parte superior del apoyabrazos está visible.

Presione la manija en la parte delantera de la bandeja y tire hacia arriba para retirar la bandeja.

Tire hacia arriba los agarres de la manija que se encuentran a ambos lados de la cubierta de la bandeja para colocar o retirar la cubierta de la bandeja en la bandeja.

## Tray Use

### Uso de la bandeja

19

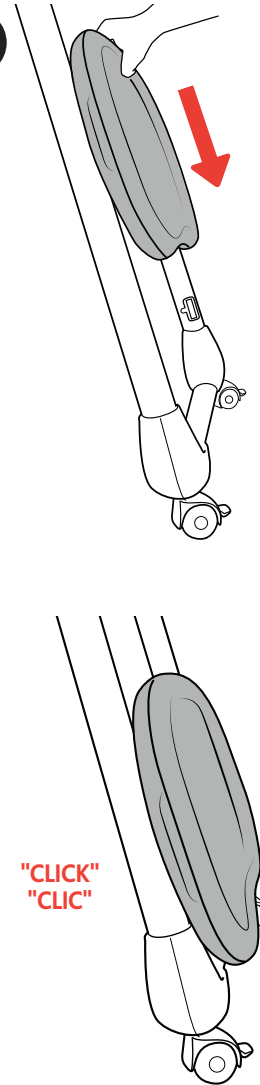

19. The Tray can be stored on the back of the Rear Legs. Slide the tray down the rear legs until it clicks in the storage position

19. Puede guardar la bandeja en la parte trasera de las patas traseras. Deslice la bandeja por las patas traseras hasta que encaje en la posición de almacenamiento.

## Storage

## Almacenamiento

20

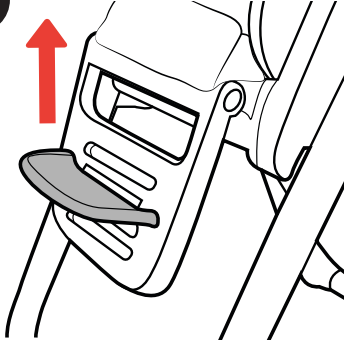

20. Optional: To remove the Footrest, pull up on the Footrest and remove.

20. Opcional: Para quitar el apoyapiés, tire hacia arriba del reposapiés y quitar.

21

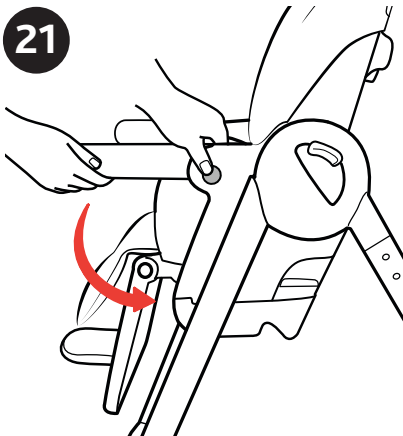

21. To store the Armrest, press in on the Release Button and push down on Armrest.

21. Para guardar el apoyabrazos, oprima el botón de liberación y empuje el apoyabrazos hacia abajo.

## Storage

## Almacenamiento

22

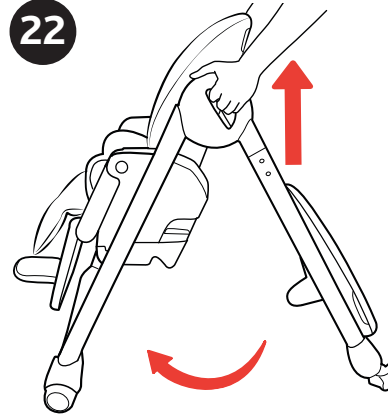

22. To fold the High Chair squeeze both of the Release Buttons on both Handles and pull up until it locks into place.

22. Para doblar de la silla alta, presione los botones de liberación en ambas manijas y tire hacia arriba hasta que trabe en su lugar.

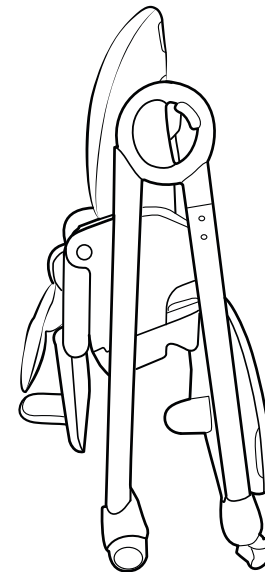

## Cleaning and Maintenance

This product requires regular maintenance. The cleaning and maintenance of the product must only be carried out by an adult.

### CLEANING

Refer to the Care Label for instructions on cleaning the fabric parts of the product. You can spot clean the seat pad with a damp cloth and mild detergent. Do not use bleach, spray, or wipes on the Pad or plastics parts on this product. Do not machine wash the Seat Pad and Shoulder Pads.

Periodically wipe clean plastic parts with a soft damp cloth. Always dry the metal parts to prevent the formation of rust if the product has come into contact with water.

### MAINTENANCE

Periodically check the product for loose screws, worn parts, torn material or stitching. Replace or repair the parts as needed. Use only Chicco replacement parts. To avoid friction that may prevent the correct operation of the product, ensure that all the movable plastic parts placed along the metal frame are clean of dust and dirt. Keep product in a dry place. Prolonged exposure to direct sunlight may cause the fabric to fade and plastic parts to warp.

## Limpeza y Mantenimiento

Este producto requiere un mantenimiento regular. La limpieza y el mantenimiento del producto sólo deben ser realizados por un adulto.

### LIMPIEZA

Consulte las instrucciones sobre la limpieza de las partes de tela del producto en la etiqueta de cuidados. Puede limpiar las manchas de la almohadilla del asiento con un trapo húmedo y detergente suave. No utilice lejía, spray ni toallitas en la almohadilla o las piezas de plástico de este producto. No lave a máquina la almohadilla del asiento ni las almohadillas para los hombros.

Limpe periódicamente las partes de plástico con un trapo suave y húmedo. Seque siempre las partes de metal para evitar la formación de óxido si el producto estuvo en contacto con agua.

### MANTENIMIENTO

Revise periódicamente el producto para verificar que no haya tornillos flojos, piezas gastadas, material desgarrado o costuras abiertas. Reemplace o repare las piezas en caso de que sea necesario. Use únicamente piezas de repuesto Chicco. Para evitar la fricción que puede impedir el correcto funcionamiento del producto, asegúrese de que todas las piezas móviles de plástico junto al marco metálico estén libres de polvo y suciedad. Guarde el producto en un lugar seco. La exposición prolongada a la luz directa del sol puede hacer que la tela pierda el color y que las piezas plásticas se deformen.



## For More Information

## Más información

For USA customers :

If you have any questions or comments about this product, or are missing any of the parts, please do not return this product to the store. Contact us in one of the following ways:

Para clientes de los EE. UU.:

Si tiene preguntas o sugerencias sobre este producto, o falta alguna de las partes, no devuelva este producto a la tienda. Comuníquese con nosotros por alguno de los siguientes medios:



(877)-424-4226



[info.usa@artsana.com](mailto:info.usa@artsana.com)



[www.chiccousa.com](http://www.chiccousa.com)



1826 William Penn Way  
Lancaster, PA 17601



[www.chiccousa.com](http://www.chiccousa.com)