



Read all instructions BEFORE
assembly and USE of product.
KEEP INSTRUCTIONS FOR
FUTURE USE.

Lea todas las instrucciones ANTES
de armar y USAR este producto.
CONSERVE LAS INSTRUCCIONES
PARA USO FUTURO.



Polly® Magic Highchair

Owner's Manual
Manual del propietario



Failure to follow these warnings and the assembly instructions could result in serious injury or death.

Read these instructions carefully before using your highchair and keep them for future reference. Your child's safety is your responsibility.

- NEVER leave child unattended. Always keep child in view while in highchair.
- FALL HAZARD: Children have suffered severe head injuries including skull fractures when falling from high chairs. Falls can happen suddenly if child is not restrained properly.
- Always use restraints, and adjust to fit snugly.
- Tray is not designed to hold child in chair.
- Stay near and watch child during use.
- Secure your child at all times with the restraint system provided, in either the reclining or upright position.
- It is recommended that the highchair be used in the upright position only by children capable of sitting upright unassisted.
- Always lock the wheels when the child is sitting in the highchair, or when the highchair is open but not in use. Always place the highchair on a horizontal, stable surface. Never place the highchair near stairs or steps. Do not move chair with child in it.
- Do not use this highchair for more than one child at a time and do not leave other children playing unattended near the highchair.
- Do not use the highchair if any part is broken, torn, or missing.
- Ensure that all components are correctly fitted and adjusted before use.
- Do not place any heavy bags, packages, or other items on the highchair tray. They may cause the chair to tip over.
- To avoid the danger of suffocation, remove all plastic covers before using the highchair. Immediately destroy the plastic cover to keep it away from babies and children.
- Do not leave the highchair near walls, curtains, or windows, where the child can become tangled, or where a child may be able to use its feet to push against the highchair.



Failure to follow these warnings and the assembly instructions could result in serious injury or death.

- To avoid the risk of fire, never leave the highchair near sources of strong heat such as open fires, electric heaters, and gas stoves. If the chair is exposed to direct sunlight, wait for it to cool down before placing your child in it.
- This highchair is recommended for children up to 36 months old, or for children who weigh less than 40 lbs (18.1kg).
- Do not use accessories, spare parts, and components other than those supplied by Chicco.

ADVERTENCIA

Si no se siguen estas advertencias y las instrucciones de montaje, podría resultar en lesiones graves o muerte.

Lea con atención estas instrucciones antes de usar la silla de comer y consérvelas para referencia futura. La seguridad de su hijo es su responsabilidad.

- Nunca deje a su ni niño desatendido. Siempre tenga su niño a la vista mientras usa este silla de alta.
- PELIGRO DE CAÍDA: Los niños han sufrido lesiones graves de la cabeza, incluso fracturas del cráneo, al caerse desde las sillas altas. Las caídas pueden ocurrirse repentinamente si el niño no se sujeta correctamente.
- Use siempre el sistema de seguridad y ajústelo para que esté apretado.
- La bandeja no está diseñada para sujetar al niño en la silla.
- Manténgase cerca y vigile al niño durante el uso.
- Asegure a su niño en todo momento con el sistema de seguridad provisto, en la posición reclinada o vertical.
- Se recomienda que solamente niños capaz de sentarse en posición vertical sin ayuda usen la silla alta en la posición vertical.

- Fije siempre las ruedas cuando el niño esté sentado en la silla de comer estacionaria o cuando la silla de comer esté abierta pero no en uso. Coloque siempre la silla de comer en una superficie horizontal y estable. Nunca la coloque cerca de escalones o escaleras. No mueva la silla alta con el niño sentado en ella.
- No use esta silla de comer para más de un niño a la vez, ni deje a otros niños jugar cerca de la silla de comer sin supervisión.
- No use la silla de comer si le falta alguna pieza, o bien, si alguna pieza está rota o desgastada.
- Asegúrese de que todos los componentes estén correctamente instalados y ajustados antes de usar.
- No coloque ninguna bolsa, paquete u otro artículo pesado sobre la charola de la silla de comer, ya que podrían causar que la silla de comer se voltee.
- Para evitar el peligro de asfixia, quite todas las cubiertas de plástico antes de usar la silla de comer. Destruya inmediatamente la cubierta de plástico para mantenerla fuera del alcance de bebés y niños.

ADVERTENCIA

Si no se siguen estas advertencias y las instrucciones de montaje, podría resultar en lesiones graves o muerte.

- No deje la silla de comer cerca de paredes, cortinas ni ventanas, en las cuales el niño se pueda enredar, o donde pueda usar los pies para empujar contra la silla de comer.
- Para evitar el riesgo de incendios, nunca deje la silla de comer cerca de fuentes de calor intenso, como llamas abiertas, calentadores eléctricos o estufas de gas. Si la silla se expone directamente a la luz solar, espere a que se enfríe antes de sentar al niño en ella.
- Esta silla de comer se recomienda para niños de hasta 36 meses de edad, o para niños que pesan menos de 40 libras.
- No use accesorios, piezas de repuesto ni componentes diferentes a los suministrados por Chicco.

Components
Componentes

A.

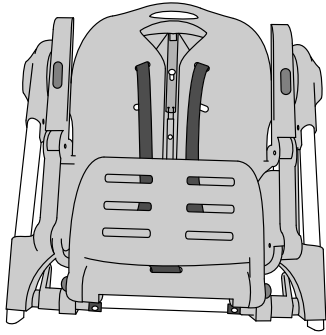

A. - Highchair frame
A. - Silla de comer

B.

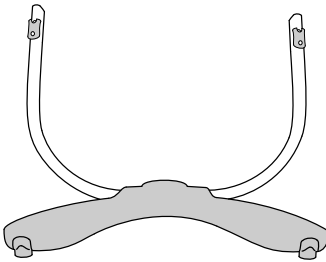

B. - Front legs
B. - Patas delanteras

C.

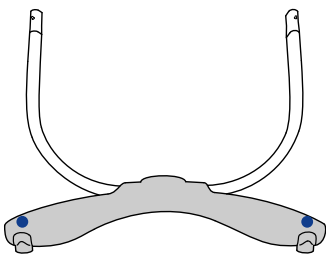

C. - Rear legs
C. - Patas traseras

Components
Componentes

D.

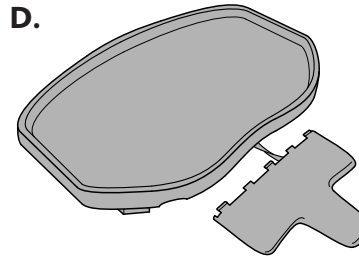

D. - Tray with Crotch Bar
D. - Bandeja con barra de la entrepierna

E.

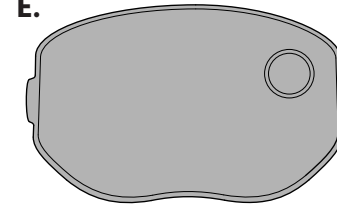

E. - Tray cover
E. - Cubierta de la charola

F.

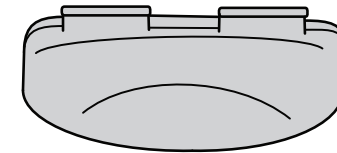

F. - Footrest
F. - Reposapiés

Components
Componentes

G.

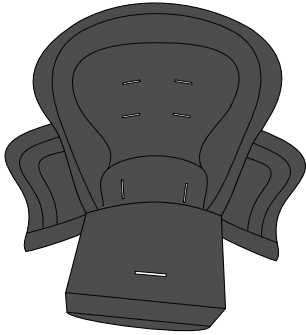

G. - Highchair cover
G. - Silla de comer cubierta

H.

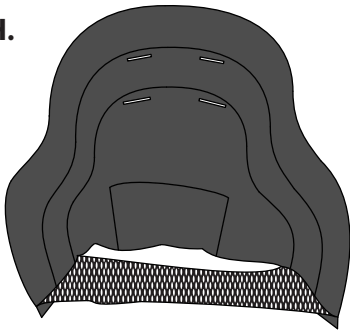

H. - Infant cover
(included only on certain models)
H. - Niño cubierta
(incluida sólo en ciertos modelos)

I.

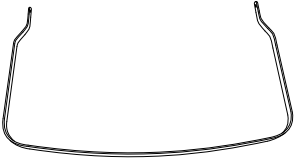

I. - Basket frame
I. - Marco de la cesta

Components
Componentes

J.

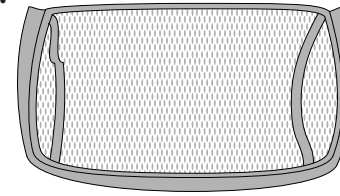

J. - Basket
J. - Cesta

K.

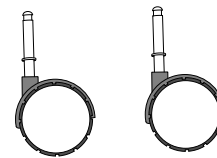

K. - Casters
K. - Ruedecillas

L.

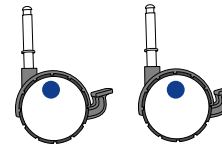

L. - Rear Casters with brake levers
L. - Ruedecillas Traseras con palancas de freno

How to assemble / open the highchair Cómo ensamblar y abrir la silla de comer

⚠ WARNING

When opening the highchair, ensure that your child, or other children, are at a safe distance. Ensure that during these operations, the movable parts of the highchair do not come into contact with your child. The ends of the front and rear legs have a different shape to avoid errors in the assembly phase.

⚠ ADVERTENCIA

Cuando abra la silla de comer, asegúrese de que su hijo, u otros niños, se encuentren a una distancia segura. Cerciórese de que durante estas operaciones, las piezas móviles de la silla de comer no tengan contacto con el niño. Los extremos de las patas delanteras y traseras tienen forma diferente para evitar errores de ensamblaje.

How to assemble / open the highchair Cómo ensamblar y abrir la silla de comer

⚠ WARNING

Do not use highchair without casters.

⚠ ADVERTENCIA

No utilice la silla alta sin ruedecillas.

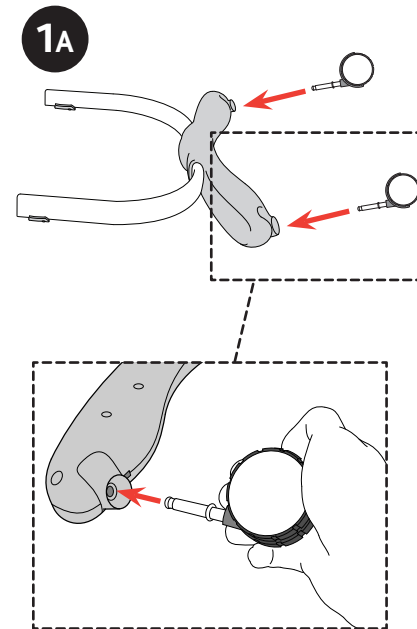

1A. Insert casters (K) to the front legs (B) as shown. Pull on the casters to make sure that they are secure.

1A. Inserte las ruedecillas (K) en las patas delanteras (B) tal como se indica. Jale de las ruedecillas para asegurarse de que estén fijadas.

How to assemble / open the highchair
Cómo ensamblar y abrir la silla de comer

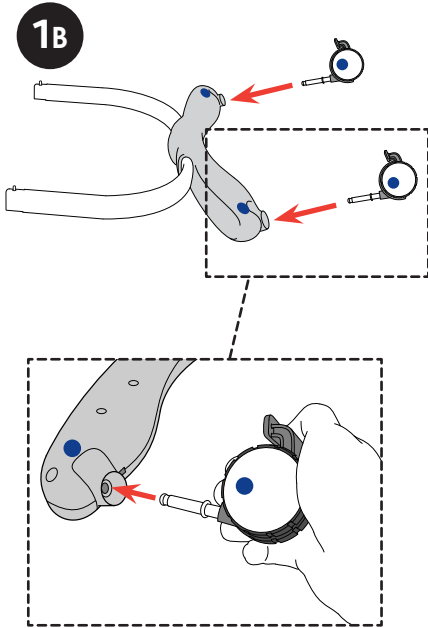

1B. Insert Rear Casters with brake levers (L) to the rear legs (C) as shown. Pull on the casters to make sure that they are secure. The blue dots may be removed after assembly.

1B. Inserte las Ruedecillas Traseras con palancas de freno (L) en las patas traseras (C) tal como se indica. Jale de las ruedecillas para asegurarse de que estén fijadas. Los puntos azules se pueden quitar después del ensamblaje.

How to assemble / open the highchair
Cómo ensamblar y abrir la silla de comer

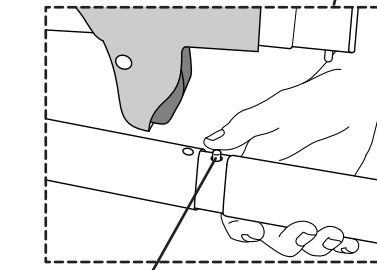
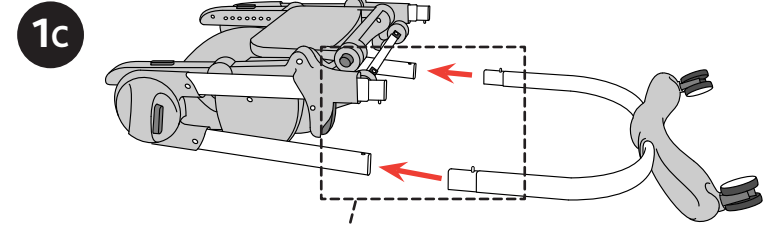

Locking button
 Botones de sujeción

1C. Rear legs (C): Keep the two locking buttons located at the base of the frame pressed down and insert the legs. The parts are correctly locked only when the two locking buttons come out from the holes on the legs, and an audible click is heard, signalling that the legs are securely fitted.

1C. Patas traseras (C): Mantenga oprimidos los dos botones de sujeción, ubicados en la base del armazón, e inserte las patas. Las piezas están aseguradas correctamente sólo cuando los dos botones de sujeción salen de los agujeros de las patas y se escucha un clic, indicando que las patas están bien ajustadas.

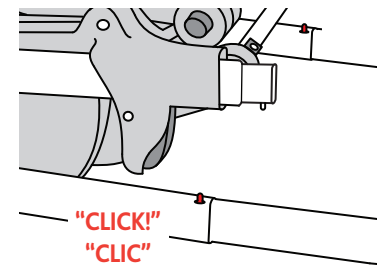

"CLICK!"
 "CLIC"

"CLICK!"
 "CLIC"

How to assemble / open the highchair
Cómo ensamblar y abrir la silla de comer

2

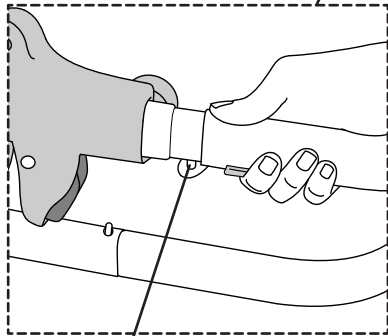
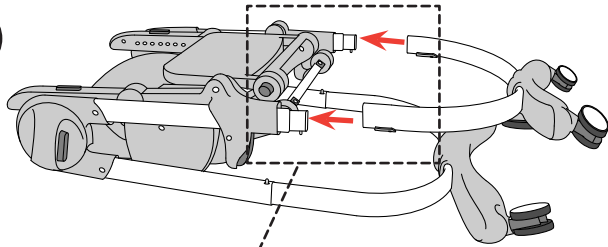

Locking button
Botones de sujeción

2. Front legs (B): Keep the two locking buttons, located on the highchair frame, pressed down and insert the legs. The parts are locked only when the two locking buttons come out from the holes on the legs, and an audible click is heard, signalling that the legs are securely fitted.

2. Patas delanteras (B): Mantenga oprimidos los dos botones de sujeción, ubicados en la base la silla de comer del armazón, e inserte las patas. Las piezas están aseguradas sólo cuando los dos botones de sujeción salen de los agujeros y se escucha un clic, indicando que las patas están bien ajustadas.

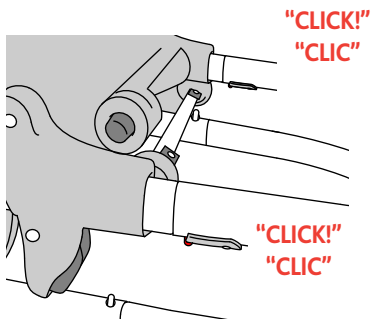

"CLICK!"
"CLIC"

"CLICK!"
"CLIC"

How to assemble / open the highchair
Cómo ensamblar y abrir la silla de comer

3

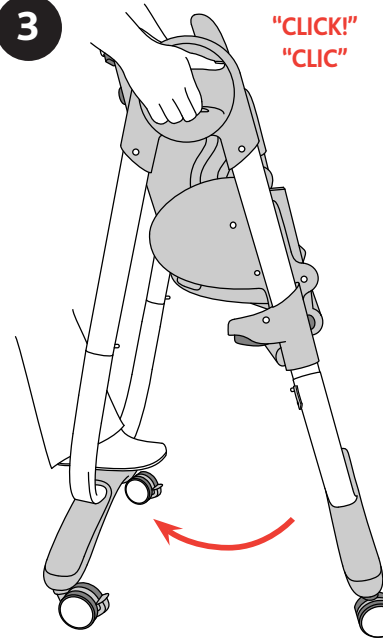

3. Stand at the back of the highchair and hold the two side joints, then press the center buttons. At the same time, open the highchair legs using your foot, until an audible click is heard, signalling that the legs are locked in the open position.

3. Párese detrás de la silla de comer y sujete las dos uniones laterales. Enseguida oprima los botones centro. Al mismo tiempo abra las patas de la silla de comer usando su pie, hasta que escuche un clic, indicando que las patas están aseguradas en la posición abierta.

How to assemble / open the highchair Cómo ensamblar y abrir la silla de comer

4

"CLICK!"
"CLIC"

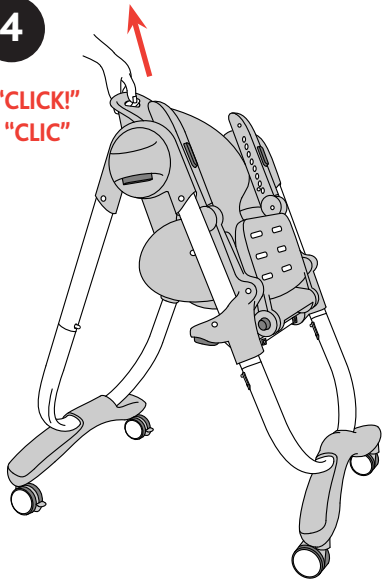

4. Raise the seat by holding the upper part of the backrest and pulling upward, until the desired height is reached.

The highchair can be adjusted to 6 height positions.

4. Para elevar el asiento, sujete la parte superior del respaldo y estírelo hacia arriba, hasta alcanzar la altura deseada.

La silla de comer se puede ajustar a 6 posiciones.

How to assemble / open the highchair Cómo ensamblar y abrir la silla de comer

⚠ WARNING

The armrest must always be maintained in a horizontal position. The armrests can be maintained in a vertical position only when closing the highchair.

⚠ ADVERTENCIA

Los apoyabrazos se deben mantener siempre en posición horizontal. Los apoyabrazos se pueden mantener en posición vertical únicamente cuando se cierra la silla de comer.

5

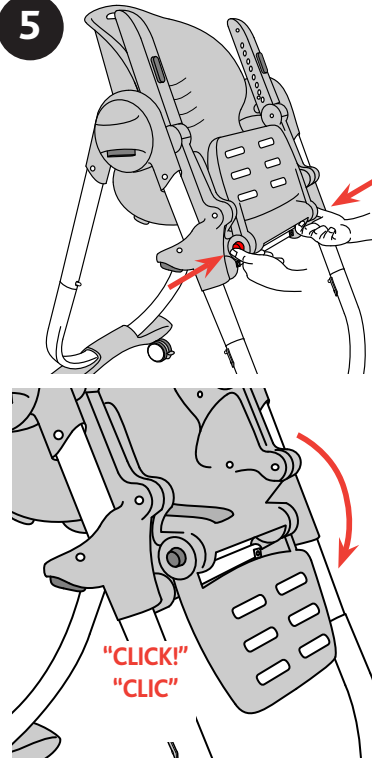

5. Press the side adjustment buttons and rotate the leg rest downward. The leg rest has 2 use positions.

5. Presione los botones de ajuste de ambos lados y rote el apoyapiernas hacia abajo. La apoyapiernas tiene un 2 posiciones de uso.

How to assemble / open the highchair
Cómo ensamblar y abrir la silla de comer

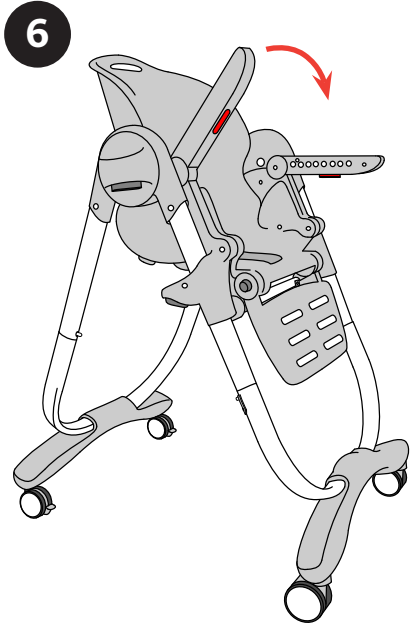

6. Lower the armrests by pressing the two buttons located at the bottom of the armrests.

6. Baje los apoyabrazos presionando los dos botones que se encuentran en la parte inferior de los apoyabrazos.

How to assemble / open the highchair
Cómo ensamblar y abrir la silla de comer

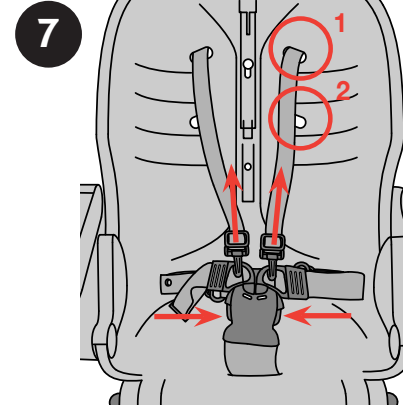

The highchair has a 5-point safety harness.

7. Release the safety harness. The shoulder straps can be adjusted to 2 height positions as shown.

La silla de comer tiene un arnés de seguridad de 5 puntos.

7. Suelte el arnés de seguridad. El cinturones para hombros se puede ajustar a 2 posiciones de altura, tal como se muestra.

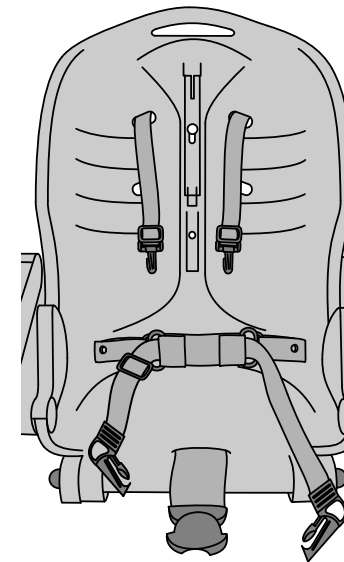

How to assemble / open the highchair Cómo ensamblar y abrir la silla de comer

8A

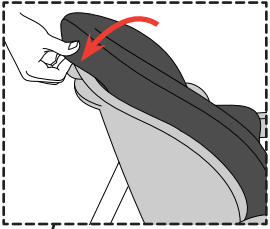

8A. Fit the highchair cover (G) to the highchair seat.

Thread the shoulder straps, waist belt and crotch strap through the corresponding openings.

8A. Coloque la cubierta (G) en el asiento de la silla alta.

Pase los cinturones para hombros, cinturón de las arandelas y la correa de la entrepierna por las aberturas correspondientes.

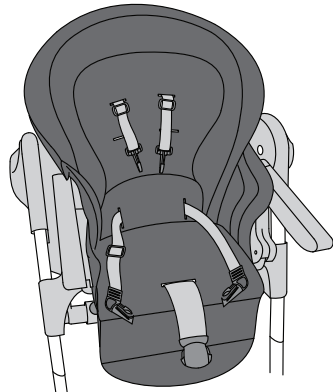
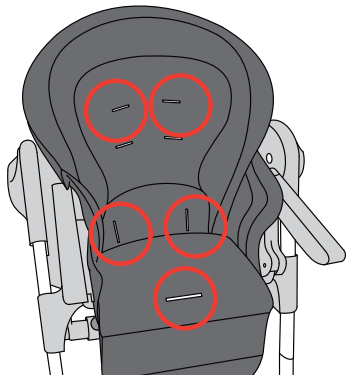
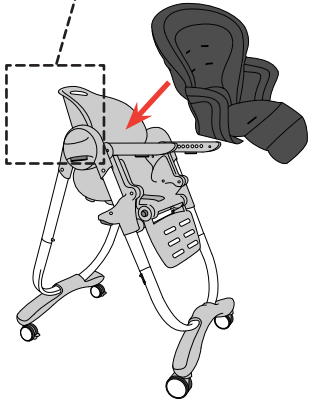

How to assemble / open the highchair Cómo ensamblar y abrir la silla de comer

8B

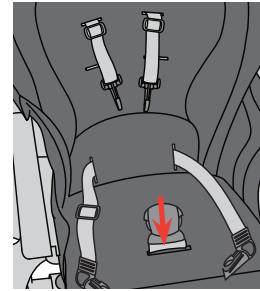

8B. If your model is provided with the infant cover (H), slip it over the highchair cover (G) through the loop in the infant cover (H). Make sure the crotch strap is threaded through the highchair cover and shoulder straps are threaded through both pads. The infant cover can be removed when the child needs more space in the chair.

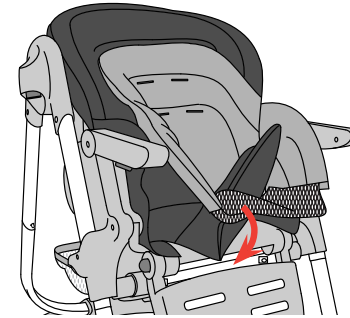

8B. Si su modelo incluye la cubierta infantil (H), deslízcala encima de la cubierta de la silla alta e inserte la parte inferior de la Silla de comer cubierta (G) por dentro del bucle de la cubierta infantil (H). Asegúrese de que la correa de la entrepierna pase por la colchoneta del asiento y los cinturones para hombros pasen por ambas colchonetas. La cubierta infantil puede quitarse cuando el niño necesita tener más lugar en la silla.

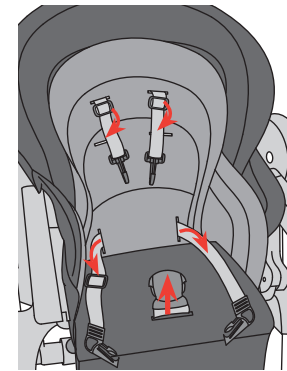

How to assemble / open the highchair
Cómo ensamblar y abrir la silla de comer

8c

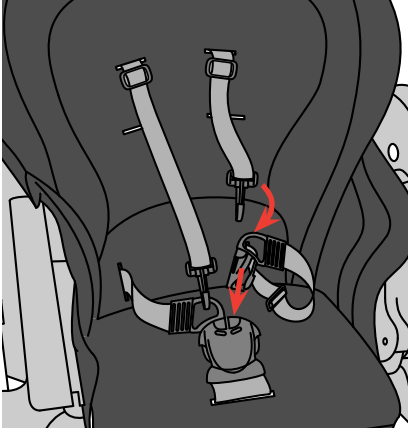

8C. Insert the clips into the buckle. Fit the spring catches into the clips.

Repeat steps 8A and 8B with infant cover (H) (included only on certain models).

8C. Inserte las presillas en la hebilla. Coloque los pestillos de los resortes en los ganchos.

Repita los pasos 8A y 8B con la niño cubierta (H) (incluida sólo en ciertos modelos).

How to assemble / open the highchair
Cómo ensamblar y abrir la silla de comer

9

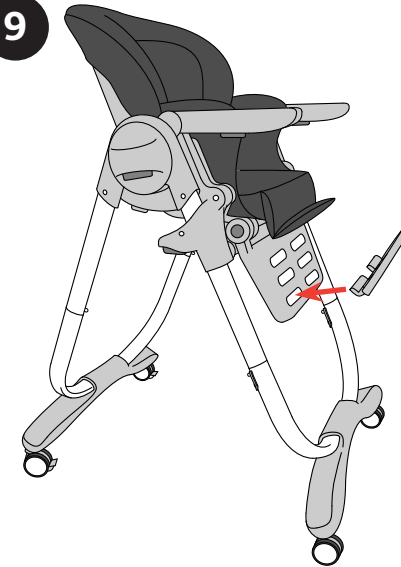

9. Insert the footrest (F), into the desired slots and rotate downward to lock. The footrest can be adjusted to 3 positions.

9. Inserte el apoyapiés (F) en las ranuras que desee y rótelo hacia abajo para bloquearlo. El reposapiés se puede ajustar a 3 posiciones.

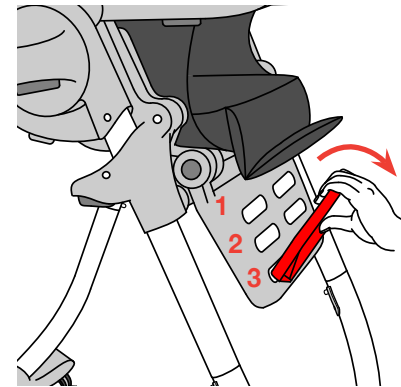

How to assemble / open the highchair Cómo ensamblar y abrir la silla de comer

⚠ WARNING

IMPORTANT FOR YOUR CHILD'S SAFETY - Always fit the rigid crotch bar to the tray before fitting the tray to the highchair. Once the rigid crotch bar has been fitted, it must never be removed.

⚠ ADVERTENCIA

INFORMACIÓN IMPORTANTE PARA LA SEGURIDAD DE SU HIJO – Ajuste siempre la correa rígida de la entrepierna a la charola antes de colocar la charola en la silla de comer. Una vez que se haya ajustado la correa rígida de la entrepierna, nunca se debe quitar.

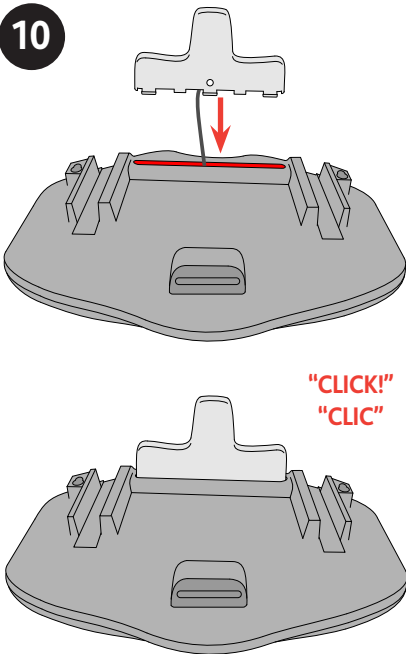

10. Insert the Crotch Bar into the corresponding opening on the tray (D). Make sure the tether does not hinder the Crotch Bar from snapping into place. The design of the Crotch Bar allows it to only be assembled one way.

10. Inserte la barra de la entrepierna en la abertura correspondiente de la bandeja (D). Asegúrese de que la atadura no dificulte la sujeción de la barra de la entrepierna en su lugar. El diseño de la barra de la entrepierna solo permite que se la ensamble de una manera.

How to assemble storage basket Cómo armar el cestillo portaobjetos

11

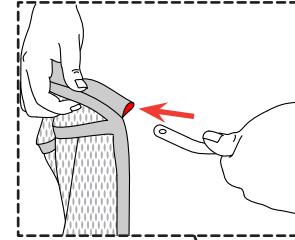

11. Insert the basket frame (I) into the basket (J) as shown.

11. Introduzca la estructura del cestillo (I) en el cestillo (J), tal como se muestra.

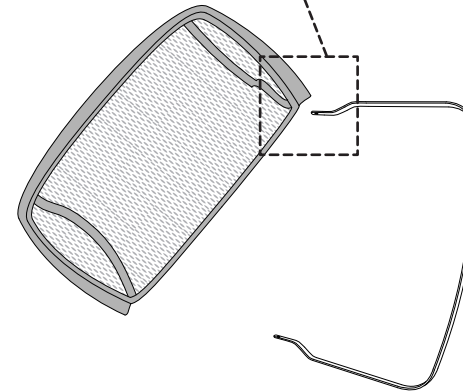

How to assemble storage basket Cómo armar el cestillo portaobjetos

12

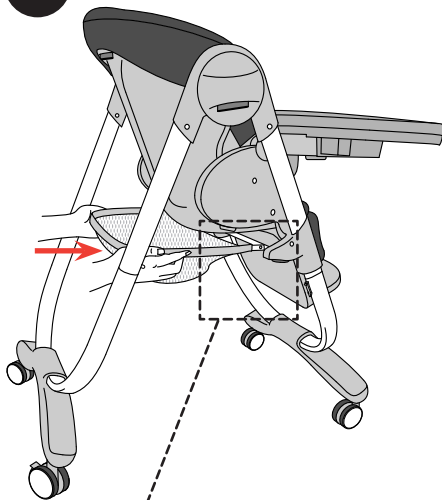

12. To attach the basket: Insert basket frame into highchair frame. Push in until an audible click is heard. Do not place more than 2lbs in basket.

12. Para colocar el cestillo: Coloque la estructura del cestillo en la estructura de la silla alta. Presione hasta oír un clic.

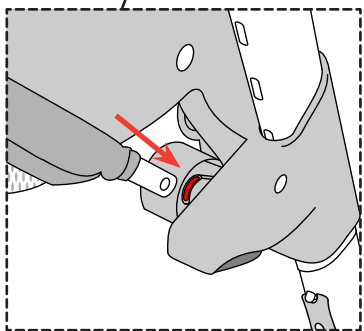

How to use safety harness Cómo utilizar cinturón de seguridad

⚠ WARNING

Prevent serious injury or death from falls or sliding out. Always secure child with safety harness. Never leave child unattended. The tray alone does not guarantee the safety of your child. Always use the HARNESS!

⚠ ADVERTENCIA

Evite las lesiones graves o la muerte producidas por caídas o deslizamiento. Siempre sujete al niño con el arnés de seguridad. Nunca deje al niño desatendido. La bandeja sola no garantiza la seguridad del niño. Utilice siempre el SEGURIDAD.

13

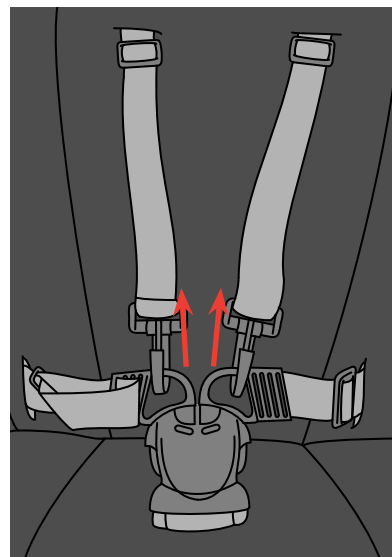

The highchair has a 5-point safety harness.

13. Release the safety harness. Place the child in the highchair and fasten them with the safety harness. The shoulder straps can be adjusted to 2 height positions.

La silla de comer tiene un arnés de seguridad de 5 puntos.

13. Suelte el arnés de seguridad. Coloque al niño en la silla alta y átelos con el arnés de seguridad. El cinturones para hombros se puede ajustarse a 2 posiciones de altura.

How to adjust tray

Cómo utilizar cinturón de seguridad

⚠ WARNING

IMPORTANT FOR YOUR CHILD'S SAFETY - Always fit the rigid crotch bar to the tray before fitting the tray to the highchair. Once the rigid crotch bar has been fitted, it must never be removed.

⚠ ADVERTENCIA

INFORMACIÓN IMPORTANTE PARA LA SEGURIDAD DE SU HIJO – Ajuste siempre la correa rígida de la entrepierna a la charola antes de colocarla charola en la silla de comer. Una vez que se haya ajustado la correa rígida de la entrepierna, nunca se debe quitar.

14

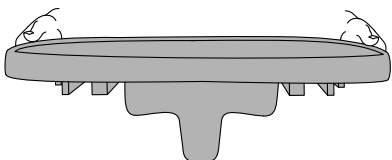

The tray can now be fitted to the highchair. The tray can be adjusted to 4 positions.

14. Hold the tray in your hands, with crotch bar facing away from you.

Ahora la charola se puede colocar en la silla de comer. La charola se puede ajustar a 4 posiciones.

14. Sostenga la bandeja con sus manos, sin que la barra de la entrepierna esté mirando hacia usted.

How to adjust tray

Cómo utilizar cinturón de seguridad

⚠ WARNING

Always ensure that the tray is locked correctly to the armrests before use.

⚠ ADVERTENCIA

Ase-gúrese siempre de que esté correctamente asegurada a los apoyabrazos antes de usar.

15

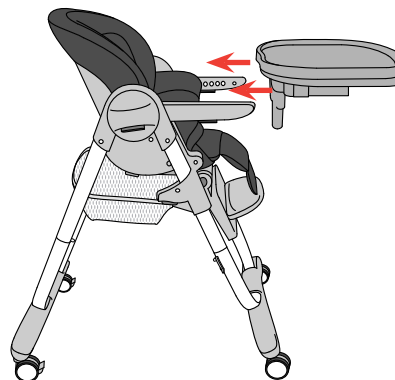

15. Insert the armrests in the guides located under the tray while simultaneously squeezing the center locking button.

15. Inserte los apoyabrazos en las guías que se encuentran debajo de la bandeja mientras presiona simultáneamente el botón de bloqueo central.

How to adjust tray

Cómo utilizar cinturón de seguridad

⚠ WARNING

Never leave the tray fitted in a position in which the danger signs are visible on the armrests: IT IS NOT safe!

⚠ ADVERTENCIA

Nunca deje la charola fija en una posición en la cual queden visibles las señales de peligro de los apoyabrazos: ¡NO ES seguro!

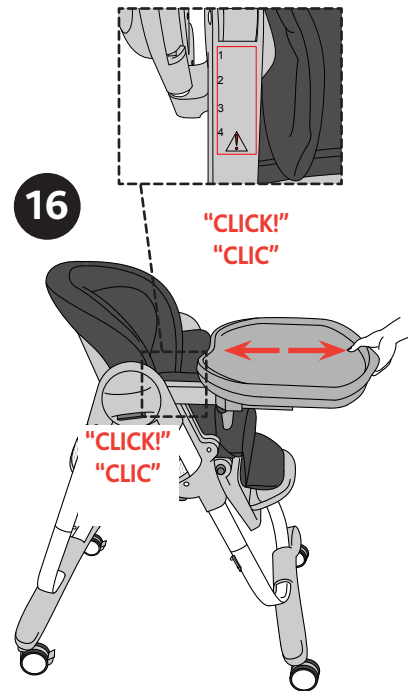

16. Move the tray until the desired position is reached and release the button. If the tray is not automatically locked on the armrests, move the tray until a click is heard, signalling that the tray is locked. Pull up on both sides of the tray to make sure it is locked.

16. Mueva la charola hasta alcanzar la posición deseada y suelte el botón. Si la charola no se fija automáticamente en los apoyabrazos, muévela hasta escuchar un clic, indicando que la charola está fija. Levante ambos lados de la bandeja para asegurarse de que esté bloqueada.

How to adjust tray

Cómo utilizar cinturón de seguridad

17

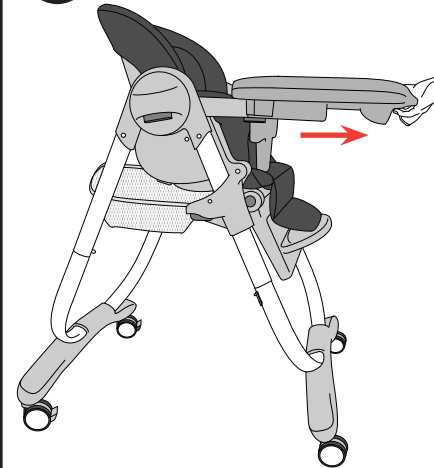

17. To remove the tray, pull it in an outward direction while squeezing center button.

17. Para quitar la bandeja, tire de ella hacia afuera mientras presiona el botón central.

How to adjust tray

Cómo utilizar cinturón de seguridad

⚠ WARNING

Always ensure that the tray cover is correctly fitted to the tray during use.

⚠ ADVERTENCIA

Asegúrese siempre de que la cubierta de la charola esté correctamente colocada a la charola durante el uso.

18

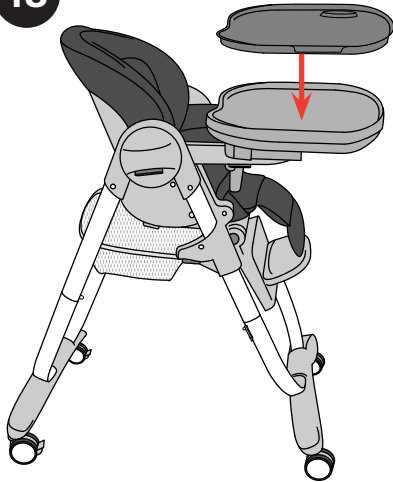

18. The highchair has a tray cover (E). This can be fixed/removed from the tray by lifting at the handle grips.

18. La silla de comer tiene una cubierta de la charola (E). Ésta se puede fijar o quitar de la charola levantando de las sujeciones de la asidera.

How to adjust tray

Cómo utilizar cinturón de seguridad

19

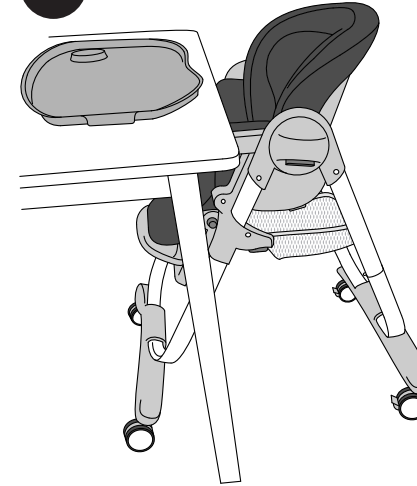

19. The tray cover can be used as a convenient serving tray if the child eats sitting directly at the table with his/her parents.

19. Se puede usar la cubierta de la charola como una cómoda charola para servir si el niño se sienta directamente a la mesa con sus padres.

Adjusting the height of the highchair Réglage de la hauteur de la chaise haute

⚠ WARNING

Do not adjust the height with child in product.

⚠ ADVERTENCIA

No ajuste la altura cuando el niño esté en el producto.



The highchair can be adjusted to 6 height positions.

20. To raise the seat: Hold the upper part of the backrest and pull it upward, until the desired height is reached.

La silla de comer se puede ajustar a 6 posiciones.

20. Para elevar el asiento: Sujete la parte superior del respaldo y estírelo hacia arriba hasta alcanzar la altura deseada.

Adjusting the height of the highchair Réglage de la hauteur de la chaise haute

⚠ WARNING

Do not adjust the height with child in product.

⚠ ADVERTENCIA

No ajuste la altura cuando el niño esté en el producto.

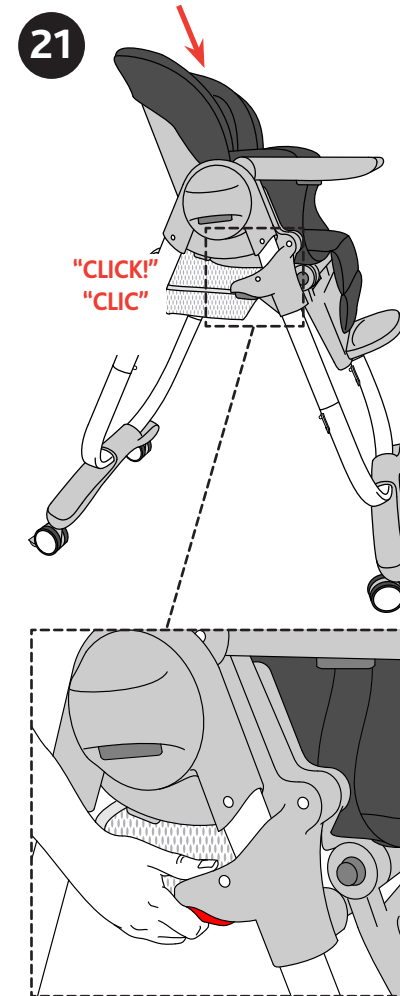

21. To lower the seat: Press the two side buttons simultaneously and lower the seat until the desired height is reached.

21. Para bajar el asiento: Oprima los dos botones laterales simultáneamente y baje el asiento hasta alcanzar la altura deseada.

Adjusting the recline of the highchair Réglage de la recline de la chaise haute

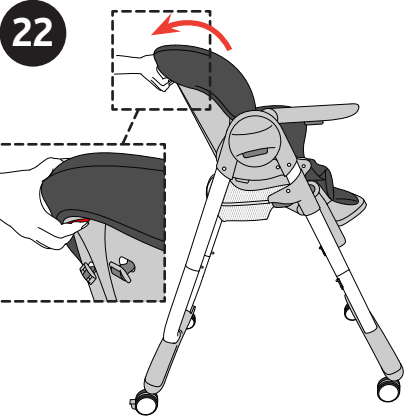

The backrest of the highchair can be adjusted to 3 positions.

22. To adjust the backrest, press the button located at the rear top. Recline the backrest until the desired position is reached and release the button: The backrest will lock automatically and an audible click will be heard, signaling that it is locked into position.

El respaldo de la silla de comer se puede ajustar a 3 posiciones.

22. Para ajustar el respaldo, presione el botón ubicado arriba en la parte trasera. Recline el respaldo hasta lograr la posición deseada y suelte el botón: el respaldo se trabará automáticamente y se escuchará un clic que indicará que el respaldo se fijó en la posición.

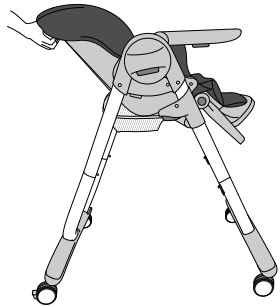

Adjusting the height of the footrest Réglage de la hauteur de la repose-pieds

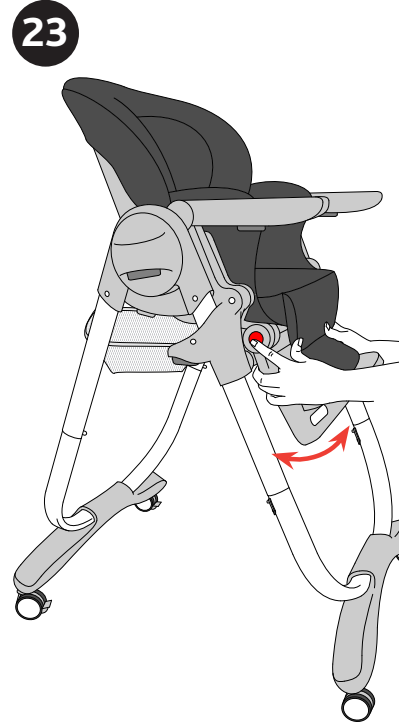

The leg rest of the highchair can be adjusted to 2 use positions and 1 storage position.

23. Press the two side adjustment buttons and rotate the leg rest, until the desired position is reached.

El apoyapiernas de la silla alta puede ajustarse en 2 posiciones de uso y en 1 posición de guardado.

23. Presione los botones de ajuste de ambos lados y rote el apoyapiernas, hasta alcanzar la posición deseada.

Adjusting the height of the footrest Réglage de la hauteur de la repose-pieds

24A

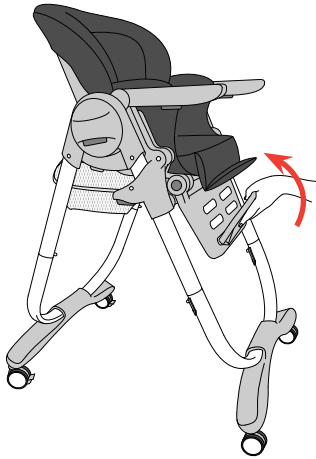

The footrest of the highchair can be adjusted to 3 height positions.

24A. From the use position, rotate the footrest upward until it is parallel to the leg rest, and unlock it.

El reposapiés de la silla de comer se puede ajustar a 3 posiciones de altura.

24A. Desde la posición de uso, rote el apoyapiés hacia arriba hasta que se encuentre paralelo al apoyapiernas y destrábelo.

Adjusting the height of the footrest Réglage de la hauteur de la repose-pieds

24B

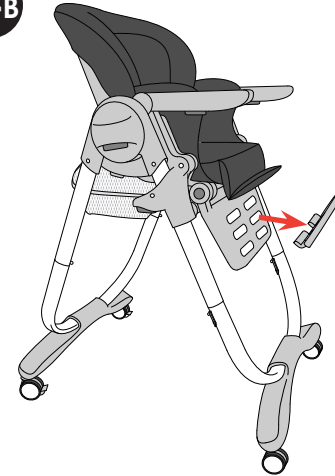

24B. Remove the footrest and fit it at the desired height.

24B. Quite el reposapiés y ajústelo a la altura deseada.

24c

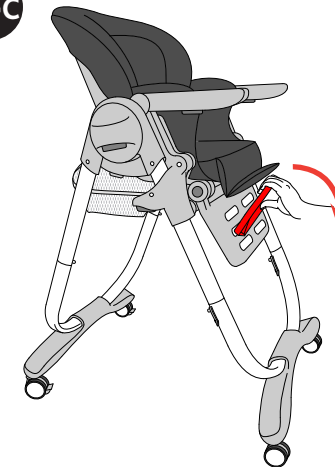

24C. Rotate the footrest downward until the new desired use position is obtained, and lock it into position.

24C. Rote el apoyapiés hacia abajo hasta obtener la posición de uso deseada y trábelo en la posición.

How to use brakes Cómo utilizar los frenos

⚠ WARNING

Always lock the wheels when the child is sitting in the highchair, or when the highchair is open but not in use. Always place the highchair on a horizontal, stable surface. Never place the highchair near stairs or steps.

⚠ ADVERTENCIA

Fije siempre las ruedas cuando el niño esté sentado en la silla de comer estacionaria o cuando la silla de comer esté abierta pero no en uso. Coloque siempre la silla de comer en una superficie horizontal y estable. Nunca la coloque cerca de escalones o escaleras.

25

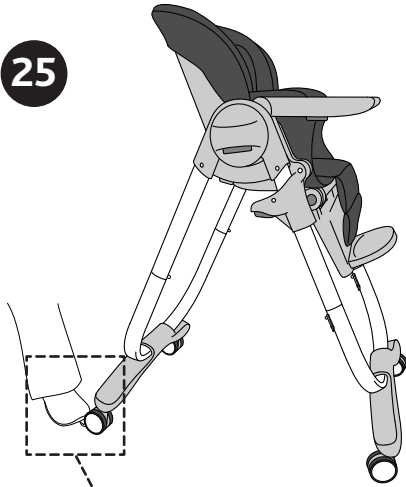

25. To apply the brakes, lower the wheels' locking levers. To release the brakes, raise the wheels' locking levers.

25. Para accionar los frenos, baje las palancas de bloqueo de las ruedas. Para liberar los frenos, eleve las palancas de bloqueo de las ruedas.

How to close the highchair Cómo colocar fermeture de la chaise haute

⚠ WARNING

When opening and closing the highchair, ensure that your child, or other children, are at a safe distance. Ensure that during these operations the movable parts of the highchair do not come into contact with your child.

⚠ ADVERTENCIA

Al abrir y cerrar la silla alta, asegúrese de que su hijo, u otros niños, se encuentren a una distancia segura. Cerciórese de que durante estas operaciones, las piezas móviles de la silla de comer no tengan contacto con el niño.

26

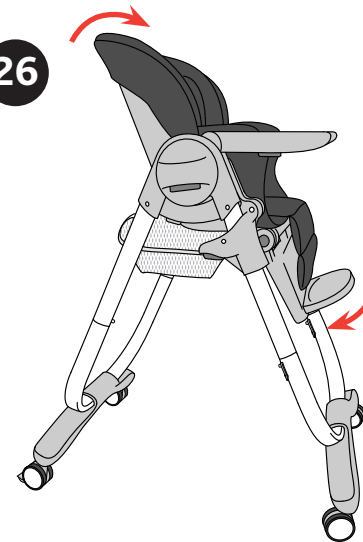

26. Move the backrest in a vertical position and the leg rest in a down position. If fitted, remove the tray before starting any closing operations.

26. Mueva el respaldo a una posición vertical y el apoyapiernas a una posición inferior. Si está instalada, quite la bandeja antes de comenzar a cerrar la silla alta.

How to close the highchair

Cómo colocar fermeture de la chaise haute

27

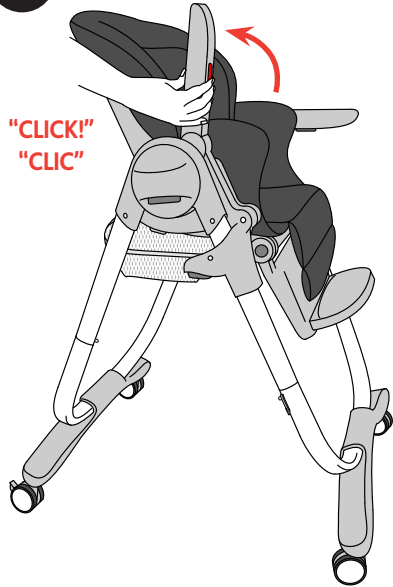

27. Raise the armrests in a vertical direction by pressing the buttons located at the bottom of the armrests, until an audible click is heard.

27. Eleve el apoyabrazos en forma vertical, presionando los botones que se encuentran en la parte inferior de los apoyabrazos, hasta que se oiga un clic.

How to close the highchair

Cómo colocar fermeture de la chaise haute

28

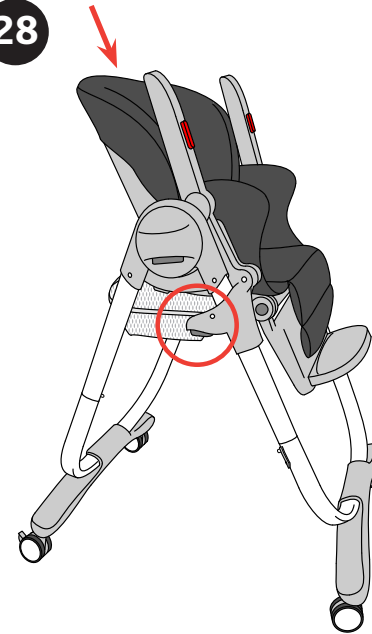

28. Lower the seat by pressing the two side buttons at the same time, as shown in the diagram.

28. Baje el asiento oprimiendo los dos botones laterales al mismo tiempo, como se muestra en el diagrama.

How to close the highchair

Cómo colocar fermeture de la chaise haute

⚠ WARNING

Check that the frame is closed and the wheels are locked and positioned in a way that the frame can stand for storage.

⚠ ADVERTENCIA

Verifique que la estructura se encuentre cerrada y que las ruedas estén bloqueadas y posicionadas de manera que la estructura pueda mantenerse parada para guardarla.

29A

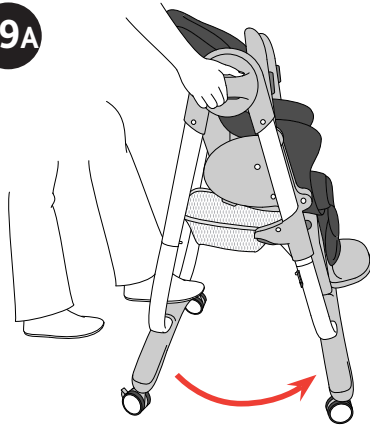

29A & 29B. Press the buttons at the center of the side joints and, at the same time, close the legs of the highchair using your foot (diagram 29A).

29A y 29B. Presione los botones que se encuentran en el centro de los acoplamientos laterales y, al mismo tiempo, cierre las piernas de la silla alta usando su pie (diagrama 29A).

29B

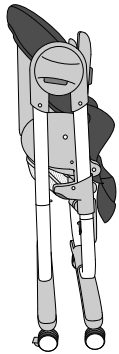

Cleaning and Maintenance

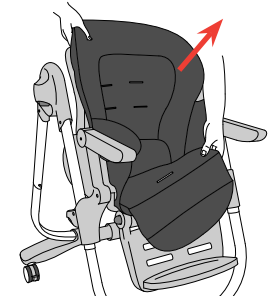

This product requires regular maintenance. The cleaning and maintenance of the highchair must only be carried out by an adult.

CLEANING

You can remove the seat pad for cleaning. To do so, unfasten the restraint harness and pull the seat pad upward. You can spot clean the seat pad with a damp cloth and mild detergent. Do not Machine Wash Seat Pad. Do not use bleach wipes or spray on the Pad or Plastics. Do not bleach. Please refer to the care label for instructions on cleaning the fabric parts of the highchair.

Periodically wipe clean plastic parts with a soft damp cloth. Always dry the metal parts to prevent the formation of rust if the highchair has come into contact with water. Important for your child's safety do not remove the crotch bar from the tray.

MAINTENANCE

Lubricate the moving parts only if necessary, with a light application of a silicone based lubricant. Periodically check the highchair for loose screws, worn parts, torn material or stitching. Replace or repair the parts as needed. Use only Chicco replacement parts. To avoid friction that may prevent the correct operation of the highchair, ensure that all the movable plastic parts placed along the metal frame are clean of dust and dirt. Keep highchair in a dry place. Prolonged exposure to direct sunlight may cause the fabric to fade and plastic parts to warp.

Limpieza y mantenimiento

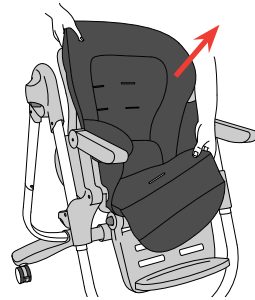

Este producto requiere un mantenimiento regular. La limpieza y el mantenimiento del cochecito sólo deben ser realizados por un adulto.

LIMPIEZA

Puede quitar el cojín del asiento para limpiarlo. Para hacerlo, suelte el arnés de sujeción y estire el cojín hacia arriba. Puede limpiar el asiento con un paño húmedo y detergente suave. No lave a máquina la colchoneta del asiento. No use toallas desinfectantes ni spray sobre la colchoneta o los plásticos. No use cloro. Consulte las instrucciones sobre la limpieza de las piezas de tela del cochecito en la etiqueta de cuidados.

Limpie periódicamente las partes plásticas con un paño suave y húmedo. Cuando el cochecito entre en contacto con el agua, seque siempre las partes de metal para evitar la formación de óxido. Importante: por la seguridad de su niño, no quite la barra de la entrepierna de la bandeja.

MANTENIMIENTO

Lubrique las partes móviles sólo si es necesario con una leve aplicación de un lubricante de base de silicona. Revise periódicamente el cochecito para verificar la costura y si hay tornillos sueltos, piezas desgastadas o material roto. Reemplace o repare las piezas en caso de que sea necesario. Sólo utilice piezas de repuesto de Chicco. Para evitar que la fricción impida el correcto funcionamiento del cochecito, asegúrese de que todas las piezas plásticas móviles que se encuentren en la estructura de metal estén libres de polvo, suciedad o arena. Mantenga el cochecito en un lugar seco. Si el cochecito se moja, abra la capota y deje que se seque completamente. La exposición prolongada a la luz directa del sol puede hacer que la tela pierda el color y que las piezas plásticas se deformen.

For more information

Más información

For USA customers :

If you have any questions or comments about this product, or are missing any of the parts. Please do not return this product to the store. Contact us in one of the following ways:

Si tiene preguntas o sugerencias sobre este producto, o falta alguna de las partes, no devuelva este producto a la tienda. Comuníquese con nosotros por alguno de los siguientes medios:



(877)-424-4226



info.usa@artsana.com



www.chiccousa.com



1826 William Penn Way
Lancaster, PA 17601



www.chiccousa.com

www.chicco.ca