

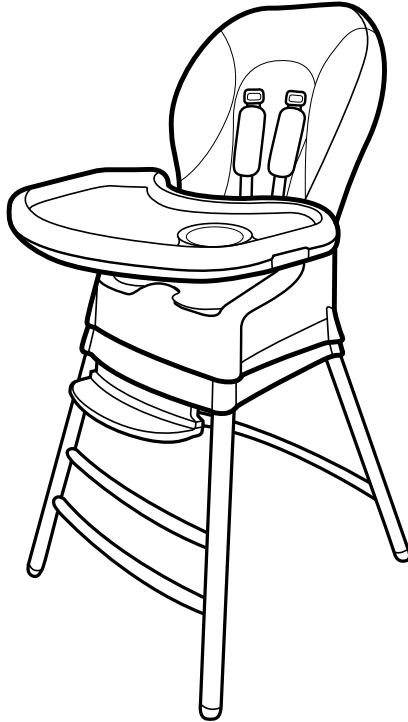

Read all instructions BEFORE
assembly and USE of product.
KEEP INSTRUCTIONS FOR
FUTURE USE.

Lea todas las instrucciones ANTES
de armar y USAR este producto.
CONSERVE LAS INSTRUCCIONES
PARA USO FUTURO.



Stack™

3-Stage Multichair

Owner's Manual
Manual del propietario

⚠ WARNING Failure to follow the warnings and the instructions throughout this booklet could result in serious injury or death. Each mode has specific warnings, make sure to read and understand the warnings in each mode.

⚠ ADVERTENCIA El incumplimiento de las advertencias e instrucciones en este folleto puede ocasionar lesiones graves o la muerte. Cada modo tiene advertencias específicas; asegúrese de leerlas y comprenderlas en cada modo.

This product can be used in the following modes:

Este producto puede utilizarse en los siguientes modos:

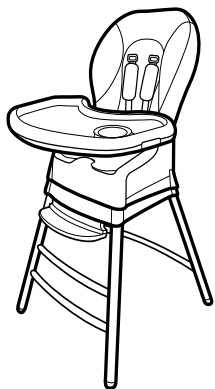

HIGH CHAIR Mode
Modo SILLA ALTA

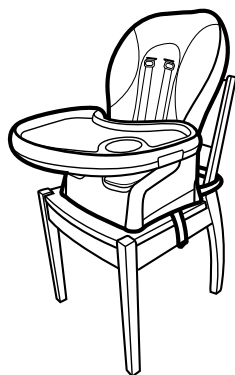

BOOSTER Mode
Modo ASIENTO PARA DAR DE COMER

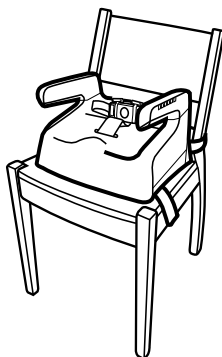

LOW-BACK BOOSTER Mode
Modo ASIENTO PARA DAR DE COMER CON RESPALDO BAJO



YOUTH STOOL Mode
Modo BANQUETA PARA NIÑOS

Components

Componentes

A.

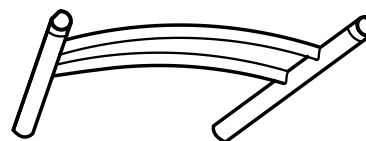

A. Front Legs
A. Patas delanteras

B.

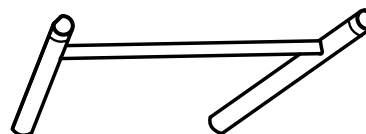

B. Rear Legs
B. Patas traseras

C.

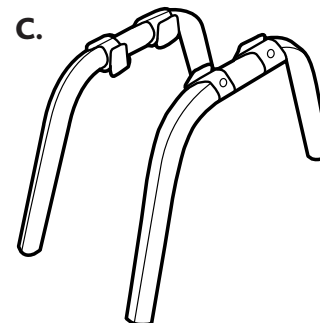

D. Top Legs
D. Patas superiores

D.

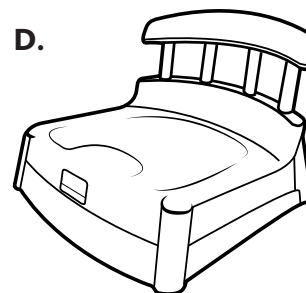

D. Youth Stool Base
D. Base de la banqueta para niños

Components
Componentes

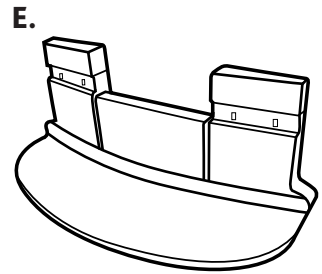

E. Footrest
E. Apoyapiés

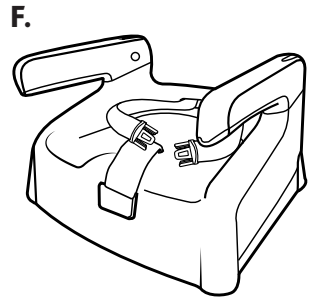

F. Seat Base
F. Base del asiento

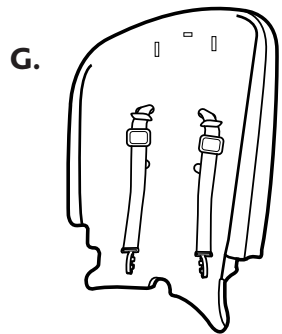

G. Backrest
G. Respaldo

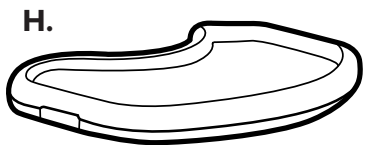

H. Tray
H. Bandeja

Components
Componentes

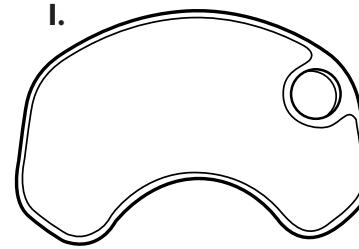

I. Tray Liner
I. Cubrebandeja

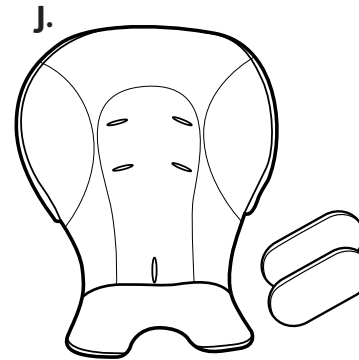

J. Seat Pad and Shoulder Pads
J. Almohadilla del asiento y almohadillas para los hombros

Assembly

Ensamblaje

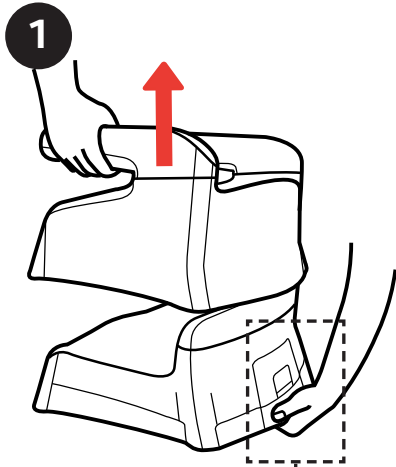

1. Remove the Seat Base from the Youth Stool Base by squeezing the handle on the underside of the Youth Stool Base and pulling up.

1. Presione la manija en la parte inferior de la base del banqueta para niños y tire hacia arriba para retirar la base del asiento de la base del banqueta para niños.

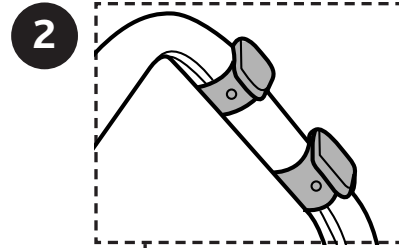
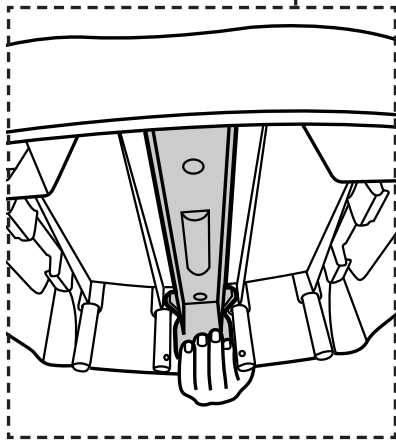

2. Attach the right Top Leg to the Rear Legs (single bar). Make sure the clips on the Top Leg are facing in. Repeat this step for the left Top Leg.

Make sure BOTH Top Legs are securely attached and both pins on either side of the Legs are engaged.

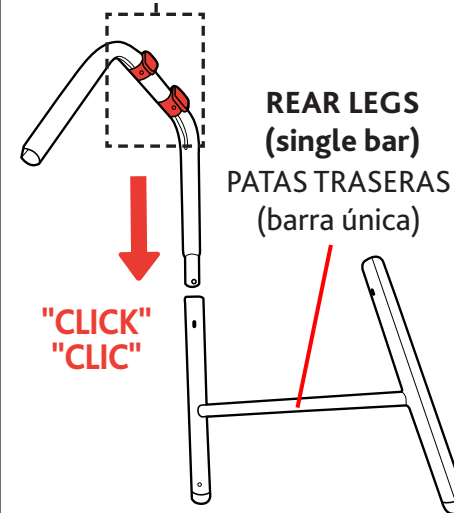

2. Sujete la pata superior derecha a las patas traseras (con barra única). Asegúrese de que los ganchos de la pata superior se orienten hacia adentro. Repita este paso para la pata superior izquierda.

Asegúrese de que AMBAS patas superiores estén apretadamente sujetadas y que los pasadores en ambos costados de las patas se engranen.

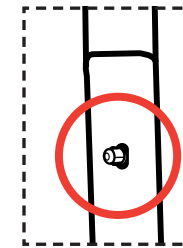

Assembly

Ensamblaje

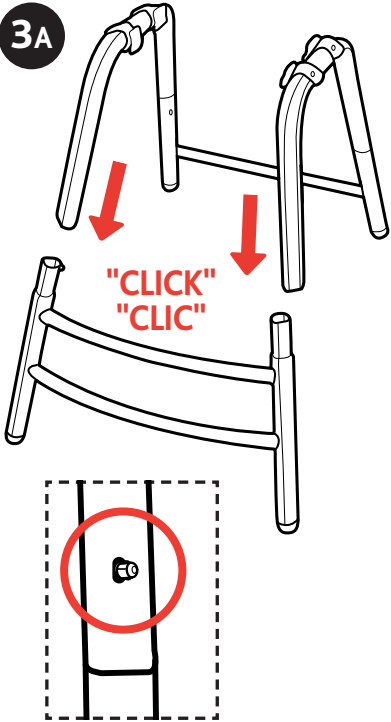

3A. Attach both of the Top Legs to the Front Legs (double bar), as shown.

Make sure BOTH Top Legs are securely attached and both pins on either side of the Legs are engaged.

3A. Sujete ambas patas superiores a las patas delanteras (con barra doble), como se indica.

Asegúrese de que AMBAS patas superiores estén apretadamente sujetadas y que los pasadores en ambos costados de las patas se engranen.

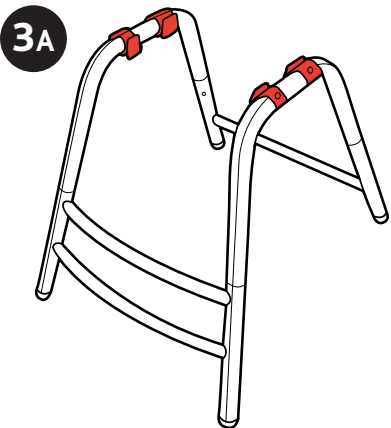

3B. Check to make sure that the legs are assembled correctly with the clips on both of the Top Legs facing in, as shown.

3B. Asegúrese de que las patas se hayan armado correctamente con los ganchos de ambas patas superiores orientados hacia adentro, como se indica.

Assembly

Ensamblaje

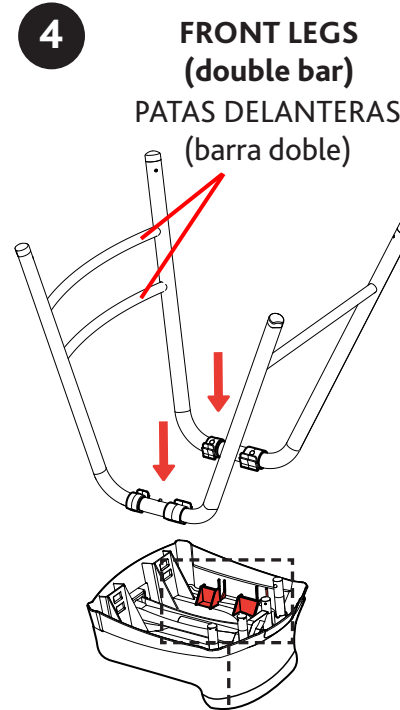

4. Place the Youth Stool Base onto the floor with the underside of the base facing up.

Position the Leg Assembly so that the Front Legs (double bar) are at the front of the Youth Stool Base.

Then Line up the clips on the Top Legs with the grooves on the underside of the Youth Stool Base and snap the Leg Assembly into the Youth Stool Base.

The Legs cannot be removed once installed. Make sure the Leg Assembly is securely attached to the Youth Stool Base by pulling up on the Legs.

4. Ponga la base de la banqueta para niños en el piso con el fondo de la base orientado hacia arriba.

Posicione el ensamblaje de las patas para que las patas delanteras (con barra doble) se encuentren en la parte delantera de la base de la banqueta para niños.

Luego, alinee los ganchos de las patas superiores con las ranuras del fondo de la base de la banqueta para niños y enganche el ensamblaje de las patas en la base de la banqueta para niños.

Las patas no se pueden quitar después de instalarse. Asegúrese de que el ensamblaje de las patas esté apretadamente sujetado a la base la banqueta para niños tirando hacia arriba de las patas.

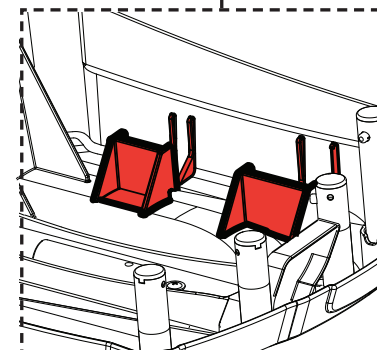

Footrest Assembly

Ensamblaje del apoyapiés

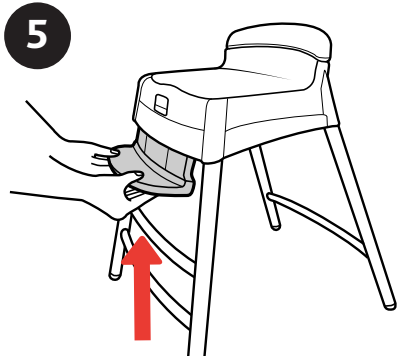

5. Flip the Chair right side up and attach the Footrest to the Youth Stool Base by sliding the Footrest up into the front of the Youth Stool Base as shown.

The Footrest can be adjusted to 2 different heights. To adjust the Footrest push in on both of the tabs on the inside of the Youth Stool Base and move up or down.

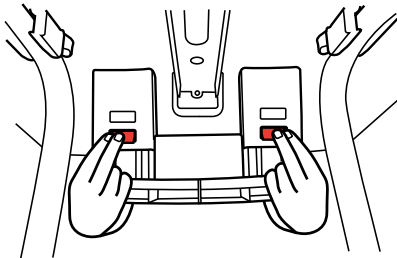

5. Dé vuelta la silla para orientarla con el lado correcto hacia arriba, deslice el apoyapiés en la parte delantera de la base del banqueta para niños, como se muestra, para fijarlo a esta.

El apoyapiés se puede ajustar en 2 alturas diferentes. Para ajustar el apoyapiés, presione ambas lengüetas en el interior de la base del banqueta para niños y muévelo hacia arriba o hacia abajo.

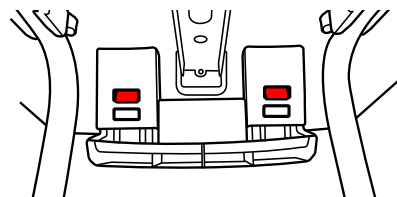

Footrest Position 1

Posición del apoyapiés 1

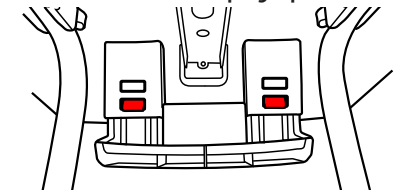

Footrest Position 2

Posición del apoyapiés 2

Backrest Assembly

Ensamblaje del respaldo

⚠ WARNING

Avoid falls. Never use in high chair mode without backrest attached.

⚠ ADVERTENCIA

Evite caídas. Nunca utilice el modo silla alta sin el respaldo sujetado.

6A

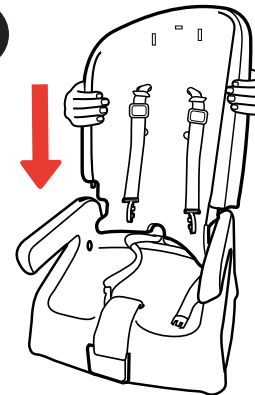

6A. To attach the Backrest to the Seat Base insert one side of the Backrest into the slot and opening on the inside of the Base.

You may need to squeeze the recline handle on the back of the Backrest when inserting the Backrest into the slot and opening.

6A. Para fijar el respaldo a la base del asiento, inserte un lado del respaldo en la ranura y abertura en el interior de la base.

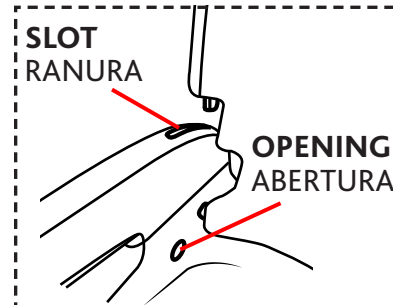

Es posible que deba presionar la manija de inclinación que se encuentra en la parte posterior del respaldo cuando inserte el respaldo en la ranura y abertura.

Backrest Assembly

Ensamblaje del respaldo

⚠ WARNING

Avoid falls. Never use in high chair mode without backrest attached.

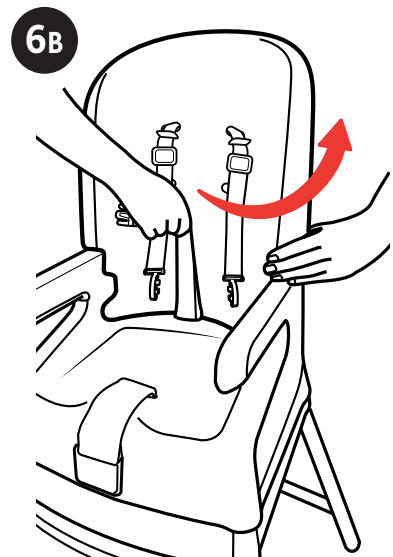

⚠ ADVERTENCIA

Evite caídas. Nunca utilice el modo silla alta sin el respaldo sujetado.

6B. Pull the waist straps up out of the way and then pull back on the Backrest until the other side snaps into place.

Make sure the Backrest is attached securely by pulling up on both sides of the Backrest.

6B. Tire de las correas de la cintura y luego tire hacia atrás el respaldo hasta que el otro lado se trabe en su lugar.

Tire de ambos lados del respaldo para asegurarse de que esté sujetado de forma segura.

Seat Pad Assembly

Ensamblaje de la almohadilla del asiento

7

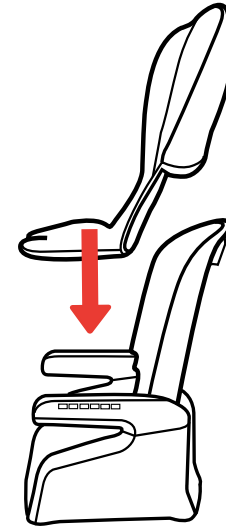

7. Attach the Seat Pad and thread the Harness Straps through the corresponding slots on the Seat Pad.

Attach both of the Shoulder Pads to the Shoulder Straps as shown.

7. Sujete la almohadilla del asiento y pase las correas del arnés a través de las ranuras correspondientes en la almohadilla del asiento.

Sujete las almohadillas para los hombros a las correas de los hombros, como se muestra.

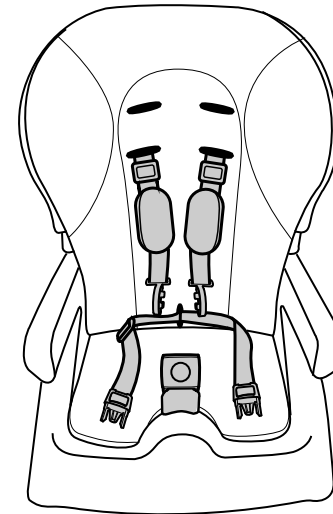

Seat Pad Assembly

Ensamblaje de la almohadilla del asiento

8

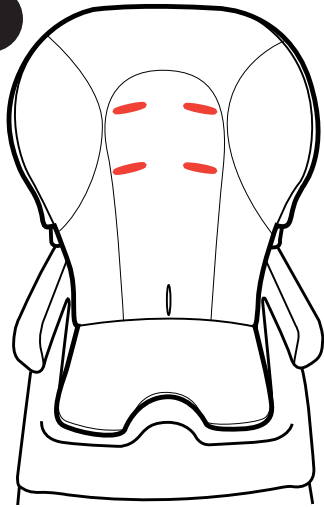

8. To provide a better fit for your child the Shoulder Straps can be adjusted to two heights on the Backrest as shown.

Choose the slot at or slightly above your child's shoulder level.

To adjust the Shoulder Straps push the D-ring through the slot on the back of the Backrest.

Always make sure the Shoulder Straps are adjusted to the same height on each side and that both Shoulder Straps are secure.

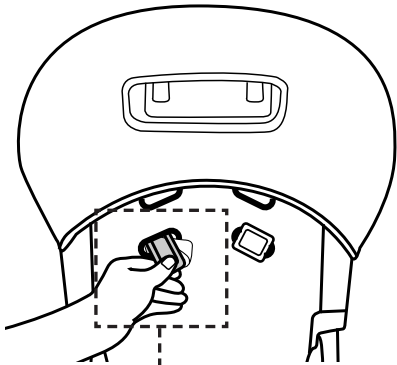

8. Para adaptarse mejor a su niño, las correas de los hombros pueden ajustarse en dos alturas en el respaldo, como se muestra.

Elija una ranura a la altura de los hombros de su niño, o apenas más arriba.

Para ajustar las correas de los hombros, pase la arandela en D a través de la ranura en la parte posterior del respaldo.

Asegúrese siempre de que las correas de los hombros estén ajustadas a la misma altura en cada lado y que estén seguras.

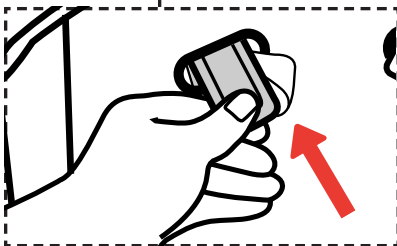

WARNING

HIGH CHAIR USE

- **FALL HAZARD:** Children have suffered severe head injuries including skull fractures when falling from high chairs. Falls can happen suddenly if child is not restrained properly.
- Always use restraints, and adjust to fit snugly.
- Tray is not designed to hold child in chair.
- Stay near and watch child during use.
- Never leave child unattended.
- The child should be secured in the high chair at all times by the restraint system, either in the reclining or upright position. The tray is not designed to hold the child in the chair.
- It is recommended that the high chair be used in the upright position only by children capable of sitting upright unassisted.
- Avoid falls. Never use in high chair mode without backrest attached.
- Always place the high chair on a horizontal, stable surface. Do not move chair with child in it.

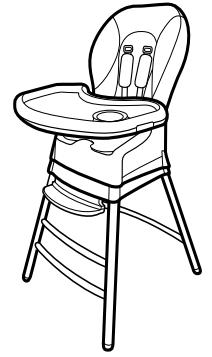

- In High Chair mode, the high chair is recommended for children up to 36 months old, or for children who weigh less than 40 lbs (18.1 kg).
- When using the high chair, do not place your child near objects that he or she can push against to overturn the high chair.
- Do not use the product if any part is broken, torn, or missing.
- Ensure that all components are correctly fitted and adjusted before use.
- To avoid the danger of suffocation, remove all plastic covers before using the product.
- Do not leave the product near walls, curtains, or windows, where the child can become entangled.
- Do not attach any parts to the product that are not supplied or expressly approved by Chicco.

⚠️ ADVERTENCIA

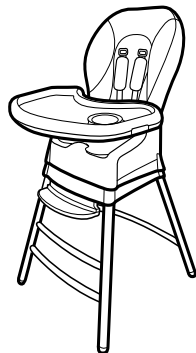

USO DE LA SILLA ALTA

- **PELIGRO DE CAÍDA:** Los niños han sufrido lesiones graves de la cabeza, incluso fracturas del cráneo, al caerse desde las sillas altas. Las caídas pueden ocurrirse repentinamente si el niño no se sujeta correctamente.
- Use siempre el sistema de seguridad y ajústelo para que esté apretado.
- La bandeja no está diseñada para sujetar al niño en la silla.
- Manténgase cerca y vigile al niño durante el uso.
- Nunca deje al niño desatendido.
- El niño debe estar asegurado en la silla en todo momento con el sistema de seguridad, ya sea en la posición de inclinación o vertical. La bandeja no está diseñada para sostener al niño en la silla.
- Se recomienda que la silla alta sea utilizada en posición vertical solo por niños que puedan sentarse sin ayuda.
- Evite caídas. Nunca utilice el modo silla alta sin el respaldo sujetado.
- Coloque siempre la silla alta en una superficie horizontal estable. No mueva la silla con el niño sentado en ella.

- El modo silla alta se recomienda para niños de hasta 36 meses de edad, o que pesen menos de 40 libras (18.1 kg).
- Cuando utilice la silla alta, no coloque al niño cerca de objetos contra los que pueda hacer presión y dar vuelta la silla.
- No utilice este producto si falta alguna de sus partes o si están rotas o desgarradas.
- Asegúrese de que todos los componentes estén colocados y ajustados correctamente antes de utilizar la silla.
- Para evitar el peligro de asfixia, quite todas las cubiertas plásticas antes de utilizar el producto.
- No deje el producto cerca de paredes, cortinas o ventanas donde el niño pueda enredarse.
- No agregue al producto ninguna pieza que no haya sido suministrada o aprobada por Chicco.

HIGH CHAIR Mode

Modo SILLA ALTA



9A

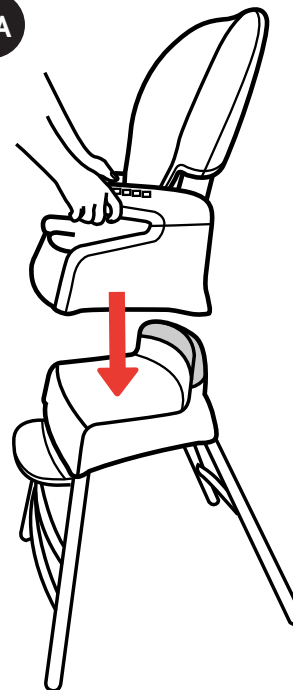

9A. Attach the Seat Base onto the Youth Stool Base by pushing it down until it snaps into place.

Make sure the Youth Stool Backrest is down and both Strap Compartments (under the Seat Base 9B) are closed before attaching.

9A. Para fijar la base del asiento a la base del banqueta para niños, empújela hacia abajo en la base del banqueta para niños hasta que se trabe en su lugar.

9B

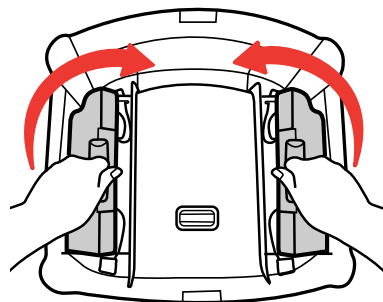

Asegúrese de que el respaldo del banqueta para niños esté abajo y que ambos compartimentos para (bajo la asiento de la base 9B) correas estén cerrados.

HIGH CHAIR Mode

Modo SILLA ALTA

10

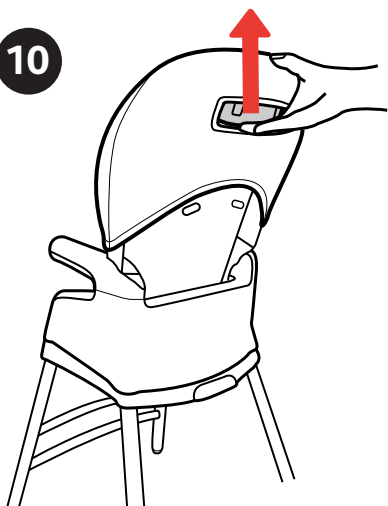

10. The Backrest can be adjusted to 3 different positions. To adjust the Backrest pull up on the recline handle on the back of the Backrest and push forward or backwards and then release to lock it into place.

Refer to steps 24-26 on attaching and storing the Tray.

SEE STEPS 20-23 on securing your Child in the High Chair.

10. El respaldo se puede ajustar en 3 posiciones diferentes. Para ajustar el respaldo, tire de la manija de inclinación que se encuentra en la parte posterior del respaldo y presione hacia adelante o hacia atrás y luego suelte para trabarlo en su lugar.

Consulte los pasos 24 a 26 sobre la fijación y el guardado de la bandeja.

CONSULTE LOS PASOS 20 A 23 sobre cómo asegurar a su niño en el asiento para dar de comer.

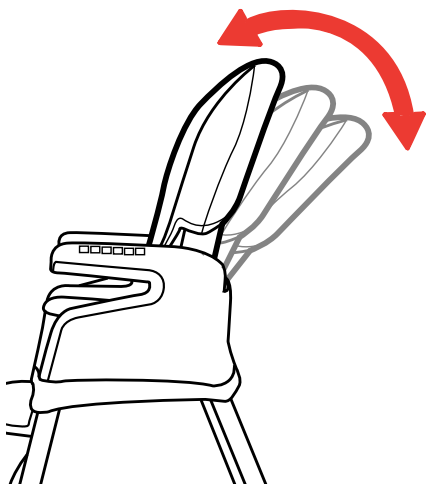

! WARNING

BOOSTER SEAT USE

Children have suffered severe head injuries, including skull fractures, after falling with or from boosters.

- Check that booster seat is securely attached to adult chair before each use.
 - Always use restraints until child is able to get in and out of booster seat without help. Adjust to fit snugly.
 - Never allow child to push away from table.
 - Never lift and carry child in booster seat.
 - Stay near and watch your child during use.
 - Until child is able to get in and out of the booster seat without help (about 2 1/2 years old), the child should be secured in the booster seat at all times by the restraint system. The tray is not designed to hold the child in the chair.
 - Never allow child to sit in unsecured chair. Always secure the booster seat to chair using both attachment straps. Always check that the attachment is secure before each use.
 - Prevent serious injury or death. Do not use in motor vehicles.
 - It is recommended that the booster seat be used in the upright position only by children capable of sitting upright unassisted. Do not recline the back in booster seat mode.
 - In booster seat mode, do not use for children weighing more than 50 lbs (23 kg).
- Do not use this booster seat as a standalone chair, it can only be used when strapped to a full sized dining room chair.
 - Do not use on any elevated surface other than a full sized dining room chair.
 - Never fit the booster seat to damaged or unstable chairs, folding chairs, pedestal chairs or bar stools.
 - Only use on chairs with a seat at least 15 inches wide, 14 inches deep, and a backrest at least 12 inches high.
 - Always check that the surface of the floor is even and the chair is stable before fitting the booster seat to the chair.
 - Do not use the product if any part is broken, torn, or missing.
 - Ensure that all components are correctly fitted and adjusted before use.
 - To avoid the danger of suffocation, remove all plastic covers before using the product.
 - Do not leave the product near walls, curtains, or windows, where the child can become entangled.
 - Do not attach any parts to the product that are not supplied or expressly approved by Chicco.

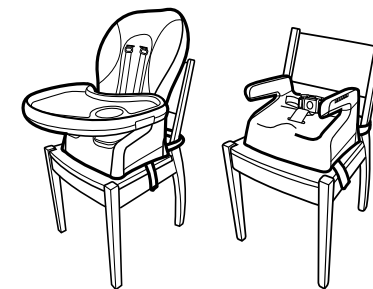

! ADVERTENCIA

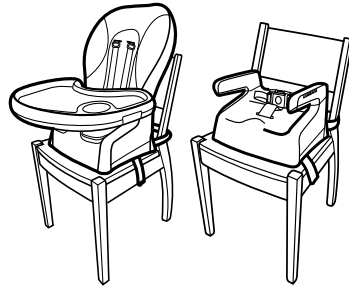

USO DEL ASIENTO PARA DAR DE COMER

Los niños han sufrido lesiones de cabeza severas, incluso fracturas del cráneo, después de caerse con o del asiento para dar de comer.

- Verifique que el asiento para dar de comer esté apretadamente sujetado a una silla para adultos antes de cada uso.
- Siempre use el sistema de seguridad hasta que el niño pueda entrar y salir del asiento para dar de comer sin ayuda. Ajustelo para que quede bien ajustado.
- Nunca deje que el niño empuje la mesa para apartarse de ella.
- Nunca levante ni transporte al niño mientras está en el asiento para dar de comer.
- Manténgase cerca y vigile a su niño durante el uso.
- Hasta que su hijo sea capaz de sentarse en el asiento para dar de comer y salir de él sin ayuda (2 años y medio aproximadamente), debe asegurar siempre al niño en el asiento para dar de comer utilizando el sistema de seguridad. La bandeja no está diseñada para sostener al niño en la silla.
- Nunca permita que el niño se sienta en una silla no fijada. Siempre fije el asiento para dar de comer a la silla usando ambas correas de sujeción. Siempre verifique que el accesorio está fijado antes de cada uso.
- Evite lesiones graves o fatales. No utilice en vehículos motorizados.
- Se recomienda que el asiento para dar de comer sea utilizado en posición vertical solo por niños que puedan sentarse sin ayuda. No recline el respaldo en el modo asiento para dar de comer.

- No utilice el modo asiento para dar de comer para niños que pesen más de 50 libras (23 kg).
- No utilice este asiento para dar de comer como silla independiente, solo puede utilizarse cuando está sujetado a una silla de comedor de tamaño estándar.
- No utilice en una superficie elevada que no sea una silla de comedor de tamaño estándar.
- Nunca coloque el asiento para dar de comer en sillas dañadas o inestables, sillas plegables, sillas con pedestal o taburetes altos.
- Úselo solamente sobre sillas con un asiento que tenga al menos 15 pulgadas de ancho, 14 pulgadas de profundidad y un respaldo de al menos 12 pulgadas de altura.
- Verifique siempre que la superficie del suelo sea plana y que la silla esté estable antes de colocar el asiento para dar de comer en la silla.
- No utilice este producto si falta alguna de sus partes o si están rotas o desgarradas.
- Asegúrese de que todos los componentes estén colocados y ajustados correctamente antes de utilizar la silla.
- Para evitar el peligro de asfixia, quite todas las cubiertas plásticas antes de utilizar el producto.
- No deje el producto cerca de paredes, cortinas o ventanas donde el niño pueda enredarse.
- No agregue al producto ninguna pieza que no haya sido suministrada o aprobada por Chicco.

BOOSTER Mode

Modo ASIENTO PARA DAR DE COMER

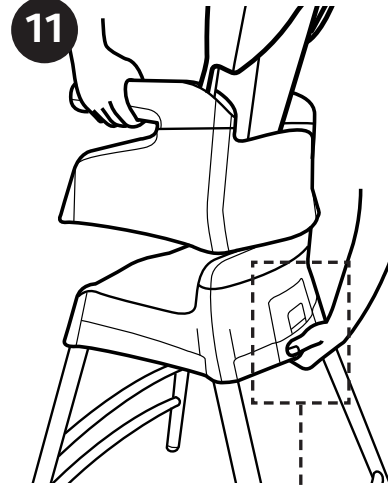

11. Make sure the Backrest is in an upright position.

Remove the Seat Base from the Youth Stool Base by squeezing the handle on the underside of the Youth Stool Base and pulling up on the Seat Base.

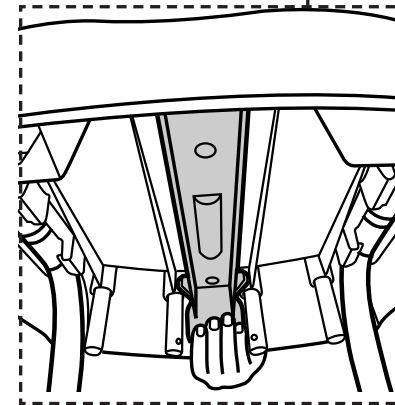

11. Asegúrese de que el respaldo se encuentre en posición vertical.

Presione la manija en la parte inferior de la base del banqueta para niños y tire hacia arriba la base del asiento de la silla alta para retirar la base del asiento de la base del banqueta para niños.

BOOSTER Mode

Modo ASIENTO PARA DAR DE COMER

12

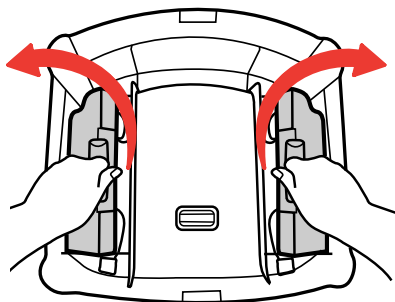

12. Flip the Seat Base over and pull open the strap compartments on bottom.

Remove both the Rear and Lower Booster Seat Straps from the compartments.

Keep both compartments open.

12. Dé vuelta la base del asiento de la silla alta y tire para abrir el compartimento de correas en la parte inferior.

Saque las correas traseras e inferiores del asiento para dar de comer de los compartimentos.

Mantenga ambos compartimentos abiertos.

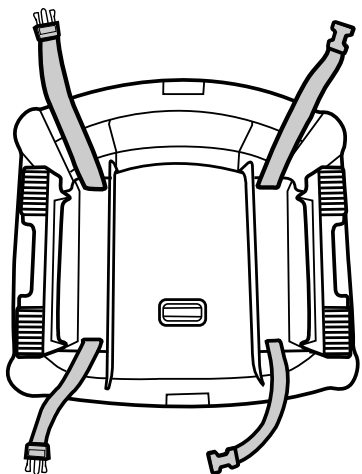

BOOSTER Mode

Modo ASIENTO PARA DAR DE COMER

⚠ WARNING

It is recommended that the booster seat be used in the upright position only by children capable of sitting upright unassisted. Do not recline the back in booster seat mode.

⚠ ADVERTENCIA

Se recomienda que el asiento para dar de comer sea utilizado en posición vertical solo por niños que puedan sentarse sin ayuda. No recline el respaldo en el modo asiento para dar de comer.

13

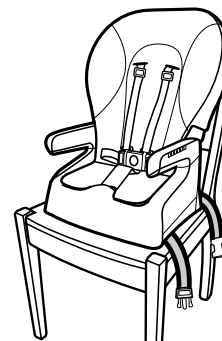

13. Center the Seat Base on the chair, making sure it is against the chair's back.

Fasten the Rear Booster Seat Straps, passing them behind the back of the chair. Pull the Rear Booster Seat Strap to tighten.

13. Centre la base del asiento en la silla, asegurándose de que esté en contra de la silla hacia atrás.

Fije las correas traseras del asiento para dar de comer, luego de pasarlas por detrás del respaldo de la silla. Tire de la correa trasera del asiento para dar de comer para ajustarla.

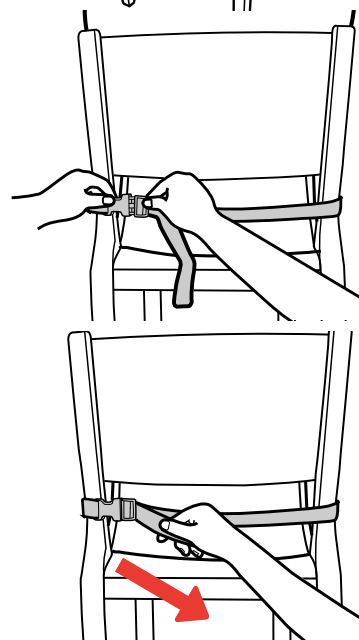

BOOSTER Mode

Modo ASIENTO PARA DAR DE COMER

14

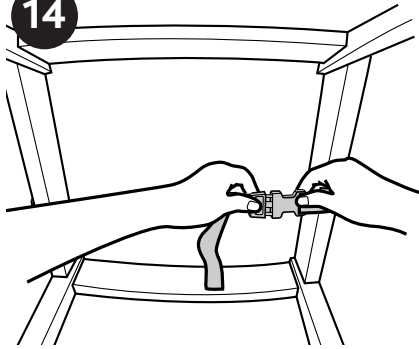

14. Fasten the Lower Booster Seat Straps, passing them underneath the seat. Pull the Lower Booster Seat Strap to tighten.

Pull on the Seat Base and make sure the Booster Seat Straps do not become loose. If they become loose, reposition and retighten the Lower and Rear Booster Seat Straps to make sure they do not become loose.

Refer to steps 24-26 on attaching and storing the Tray.

SEE STEPS 20-23 on securing your Child in the Booster Seat.

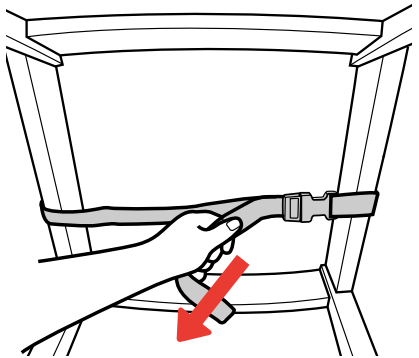

14. Pase las correas inferiores del asiento para dar de comer por debajo del asiento y ajústelas. Tire de la correa inferior del asiento para dar de comer para ajustarla.

Tire de la base del asiento de la silla alta y asegúrese de que las correas del asiento para dar de comer no se aflojen. Si se aflojan, vuelva a colocar el asiento para dar de comer y vuelva a ajustar las correas inferiores y traseras para asegurarse de que no se aflojen.

Consulte los pasos 24 a 26 sobre la fijación y el guardado de la bandeja.

CONSULTE LOS PASOS 20 A 23 sobre cómo asegurar a su niño en el asiento para dar de comer.

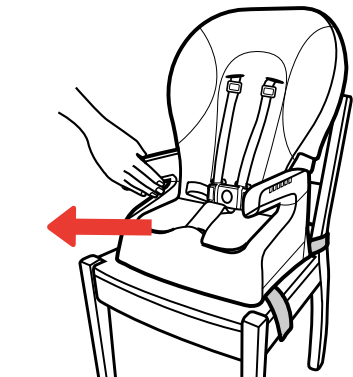

LOW-BACK BOOSTER Mode

Modo ASIENTO PARA DAR DE COMER CON RESPALDO BAJO

15

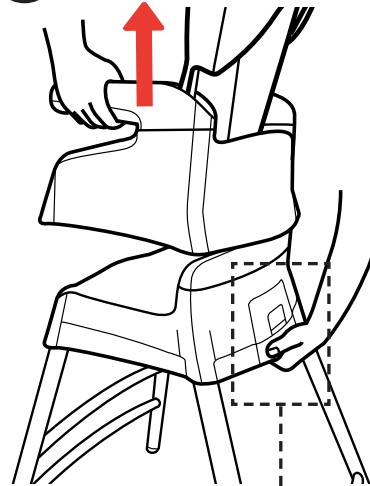

15. Make sure the Backrest is positioned all the way forward.

Remove the Seat Base from the Youth Stool Base by squeezing the handle on the underside of the Youth Stool Base and pulling up on the Seat Base.

15. Asegúrese de que el respaldo esté completamente hacia adelante.

Presione la manija en la parte inferior de la base del banqueta para niños y tire hacia arriba la base del asiento de la silla alta para retirar la base del asiento de la base del banqueta para niños.

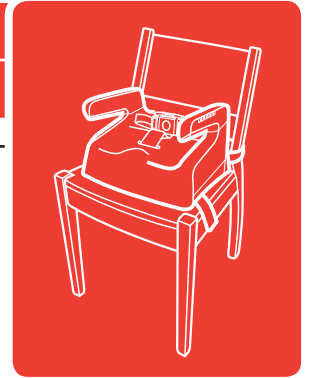
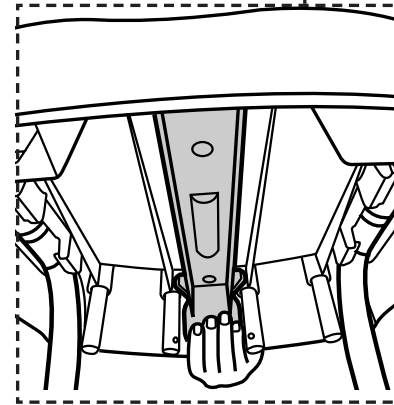

LOW-BACK BOOSTER Mode

Modo ASIENTO PARA DAR DE COMER CON RESPALDO BAJO

16A

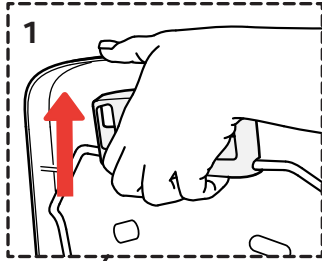

16A. Remove the Seat Pad from the Seat Base.

Pull up on the recline handle on the back of the Backrest and push forward on one side of the Backrest until the recline handle wire is removed from the slot as shown.

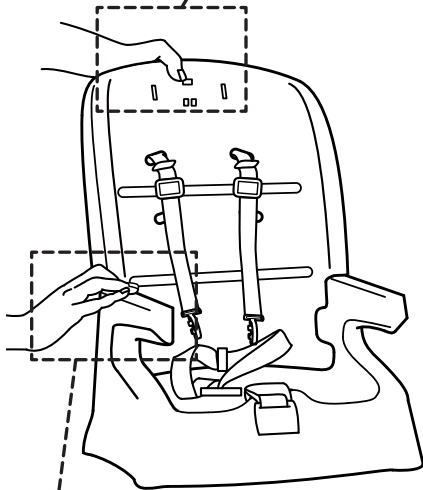

16A. Retire la almohadilla del asiento de la base del asiento de la silla alta.

Tire de la manija de reclinación en la parte posterior del Respaldo y empuje hacia delante en un lado del respaldo hasta que se retire el alambre manija de reclinación de la ranura como se muestra.

2

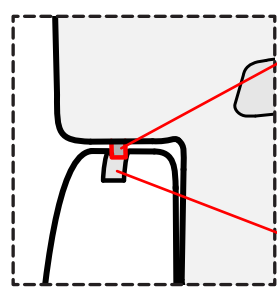
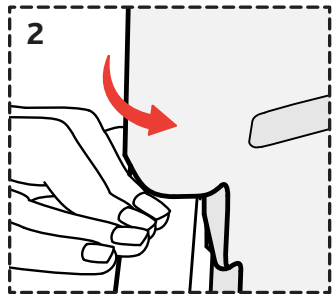

WIRE
ALAMBRE

SLOT
RANURA

LOW-BACK BOOSTER Mode

Modo ASIENTO PARA DAR DE COMER CON RESPALDO BAJO

16B

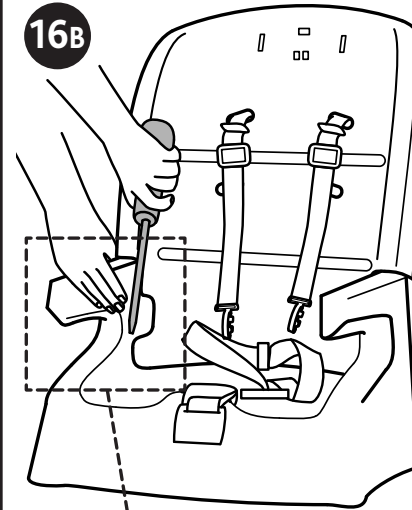

16B. Continue to hold the side of Backrest pushed forward with the recline handle wire removed from the slot. Use a flathead screwdriver to remove the Backrest Hinge from the opening in the seat base, as shown.

16B. Continúe agarrando el costado del respaldo hacia adelante con el alambre de la manija de reclinación quitado de la ranura. Use un destornillador de punta plana para quitar la bisagra del respaldo de la abertura en el base del asiento, como se indica.

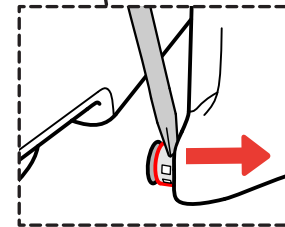

LOW-BACK BOOSTER Mode

Modo ASIENTO PARA DAR DE COMER CON RESPALDO BAJO

16c

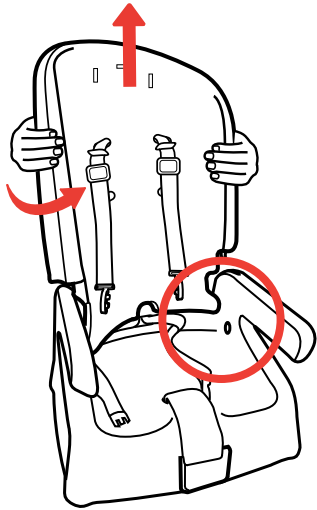

16C. With the wire and hinge released on one side of the Backrest. Twist the Backrest forward to release the other side and lift up.

16C. Con el alambre y la bisagra liberados en un costado del respaldo, gire el respaldo hacia adelante para liberar el otro lado y levante hacia arriba.

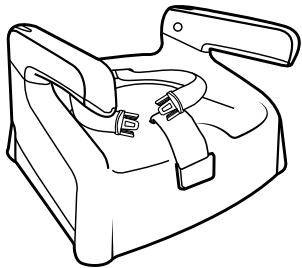

LOW-BACK BOOSTER Mode

Modo ASIENTO PARA DAR DE COMER CON RESPALDO BAJO

17

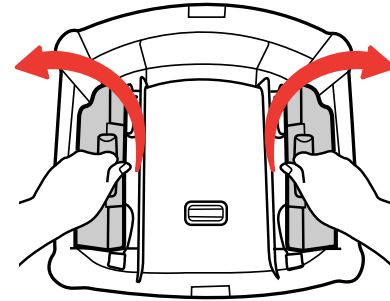

17. Flip the Seat Base over and pull open the strap compartments on bottom.

Remove both the Rear and Lower Booster Seat Straps from the compartments.

Keep both compartments open.

17. Dé vuelta la base del asiento de la silla alta y tire para abrir el compartimento de correas en la parte inferior.

Retire las correas traseras e inferiores del asiento para dar de comer de los compartimentos.

Mantenga ambos compartimentos abiertos.

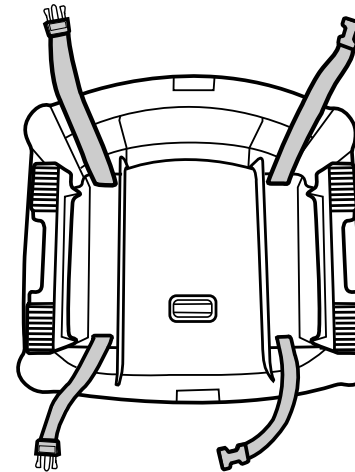

LOW-BACK BOOSTER Mode

Modo ASIENTO PARA DAR DE COMER CON RESPALDO BAJO

18

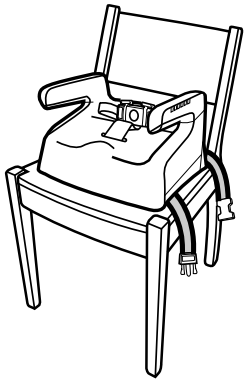

18. Center the Seat Base on the chair, making sure the Seat Base is against the chair's back.

Fasten the Rear Booster Seat Straps, passing them behind the back of the chair. Pull the Rear Booster Seat Strap to tighten.

18. Centre la base del asiento de la silla alta en la silla, asegurándose de que esté contra el respaldo del asiento.

Fije las correas traseras del asiento para dar de comer, luego de pasarlas por detrás del respaldo de la silla. Tire de la correa trasera del asiento para dar de comer para ajustarla.

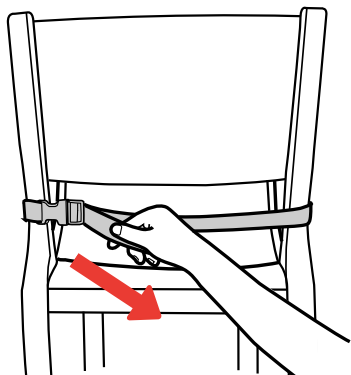
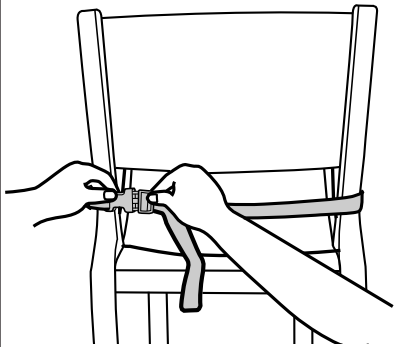

LOW-BACK BOOSTER Mode

Modo ASIENTO PARA DAR DE COMER CON RESPALDO BAJO

19

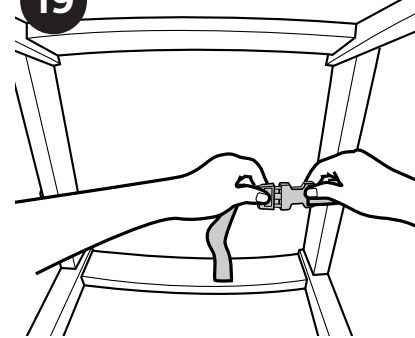

19. Fasten the Lower Booster Seat Straps, passing them underneath the seat. Pull the Lower Booster Seat Strap to tighten.

Pull on the Seat Base and make sure the Booster Seat Straps do not become loose. If they become loose, reposition and retighten the Lower and Rear Booster Seat Straps to make sure they do not become loose.

Refer to steps 24-26 on attaching and storing the Tray.

SEE STEPS 20-23 on securing your Child in the Booster Seat.

19. Pase las correas inferiores del asiento para dar de comer por debajo del asiento y ajústelas. Tire de la correa inferior del asiento para dar de comer para ajustarla.

Tire de la base del asiento de la silla alta y asegúrese de que las correas del asiento para dar de comer no se aflojen. Si se aflojan, vuelva a colocar el asiento para dar de comer y vuelva a ajustar las correas inferiores y traseras para asegurarse de que no se aflojen.

Consulte los pasos 24 a 26 sobre la fijación y el guardado de la bandeja.

CONSULTE LOS PASOS 20 A 23 sobre cómo asegurar a su niño en el asiento para dar de comer.

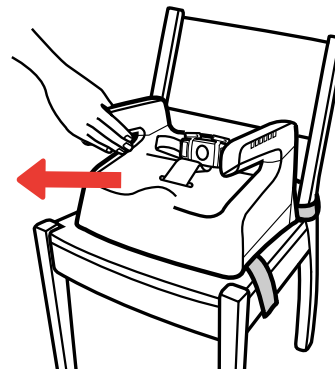
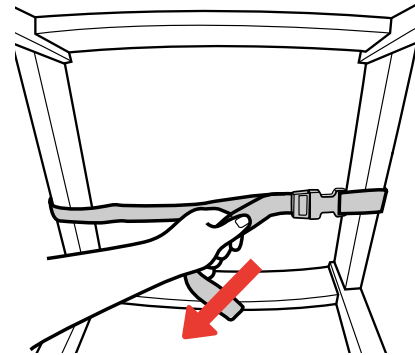

Adjusting Safety Harness

Ajuste del arnés de seguridad

⚠ WARNING

Prevent serious injury or death from sliding out, falls, or tipping over. Always secure child in the restraint. Never leave child unattended. The tray is not designed to hold the child in the chair.

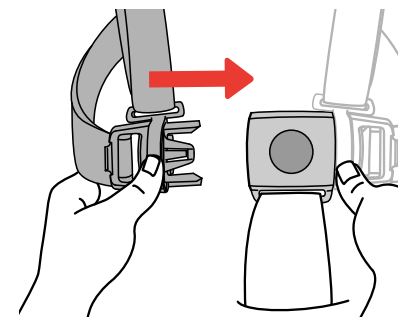
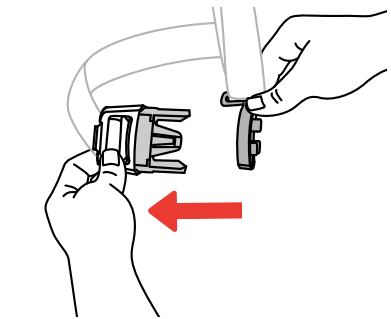
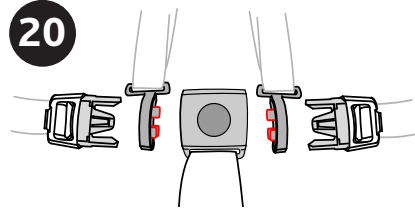

⚠ ADVERTENCIA

Evite las lesiones graves o la muerte producidas por caídas, deslizamiento o tropiezos. Asegure siempre al niño con el sistema de seguridad. Nunca deje al niño desatendido. La bandeja no está diseñada para sostener al niño en la silla.

20. The High Chair has a 5-point safety harness.

Make sure the Shoulder Strap Connector is in the correct position, as shown. Slide the Shoulder Strap Connector onto the Waist Strap Clip and repeat for the other side.

Then slide both Waist Clips into the Crotch Strap Buckle as shown. Pull on both sides to make sure the Clips are secured to the Buckle.

20. La silla alta tiene un arnés de seguridad con 5 puntos de anclaje.

Asegúrese de que el conector de la correa del hombro esté en la posición correcta como se indica. Deslice el conector de la correa de los hombros en el gancho de la correa de la cintura y repita en el otro lado.

Luego, deslice ambos ganchos de la cintura en la hebilla de la correa de la entrepierna, como se muestra. Tire de ambos lados para asegurarse de que los ganchos estén asegurados en la hebilla.

Adjusting Safety Harness

Ajuste del arnés de seguridad

21

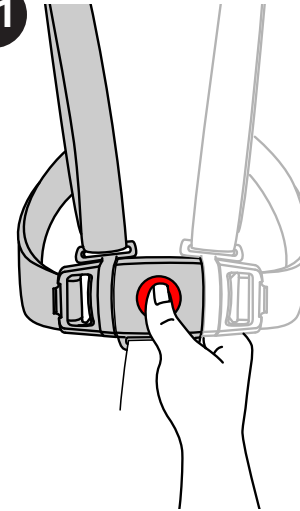

21. The safety harness can be released by pressing the button on the center of the Crotch Strap Buckle and pulling both Waist Clips out.

Pull on the Shoulder Strap Connector to remove it from the Waist Strap Clip.

21. Puede presionar el botón que se encuentra en el centro de la hebilla de la correa de la entrepierna y tirar de ambos ganchos de la cintura hacia afuera para liberar el arnés de seguridad.

Tire del conector de la correa de los hombros para retirarlo del gancho de la correa de la cintura.

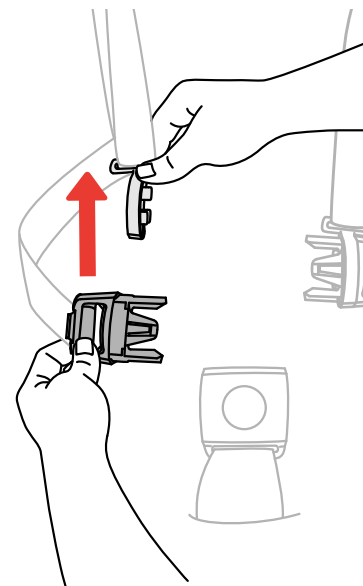

Adjusting Safety Harness

Ajuste del arnés de seguridad

22

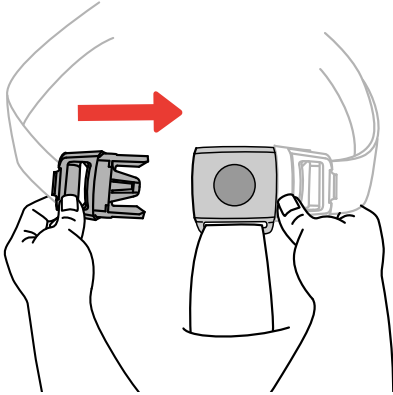

22. The Restraint can be used without the Shoulder Strap Clips in Low-Back Booster Mode.

Slide both Waist Clips into the Crotch Strap Buckle as shown. Pull on both sides to make sure the Clips are secured to the Buckle.

The safety harness can be released by pressing the button on the center of the Crotch Strap Buckle and pulling both Waist Clips out.

22. El arnés puede utilizarse sin los ganchos de la correa de los hombros en el modo asiento para dar de comer con respaldo bajo.

Deslice ambos ganchos de la cintura en la hebilla de la correa de la entrepierna, como se muestra. Tire de ambos lados para asegurarse de que los ganchos estén asegurados en la hebilla.

Puede presionar el botón que se encuentra en el centro de la hebilla de la correa de la entrepierna y tirar de ambos ganchos de la cintura hacia afuera para liberar el arnés de seguridad.

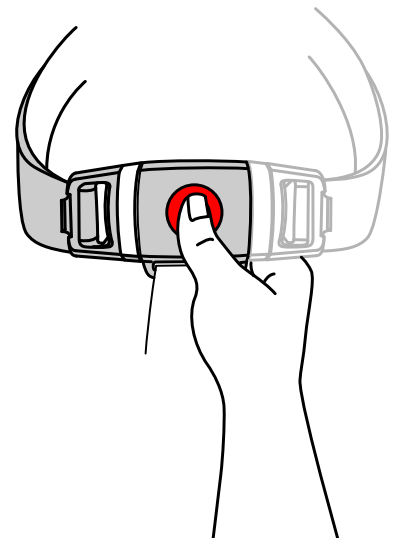

Adjusting Safety Harness

Ajuste del arnés de seguridad

23

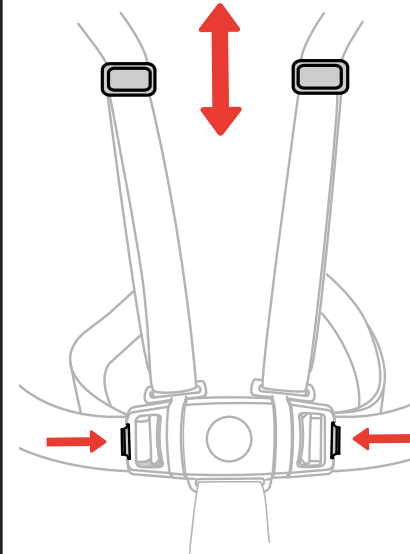

23. The length of the Shoulder Straps can be adjusted by pulling on the adjustment buckles to tighten or loosen.

The length of the Waist Straps can be adjusted by pressing the tab at the end of the Waist Strap Clip and pulling on the strap to tighten or loosen to better fit your child.

23. Tire de las hebillas de ajuste para ajustar o aflojar la longitud de las correas de los hombros.

Presione la lengüeta que se encuentra en el extremo del gancho de la correa de la cintura y tire de la correa para ajustar o aflojar la longitud de la correa de la cintura para que se adapte mejor a su niño.

Tray Use

Uso de la bandeja

24

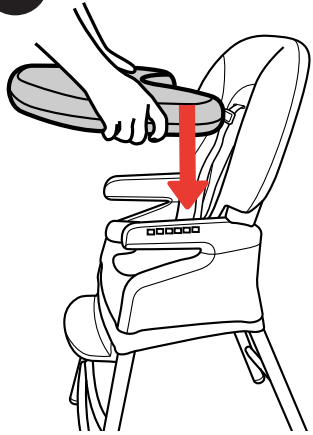

24. To attach the Tray line it up with the arms on the Seat Base and press down until it snaps into place.

Always check that the Tray is securely attached by pulling on it.

24. Para anexas la bandeja, alinéela con los brazos de la base del asiento de la silla alta y presione hacia abajo hasta que se trabe en su lugar.

Tire la bandeja para verificar siempre que la bandeja esté sujeta de forma segura.

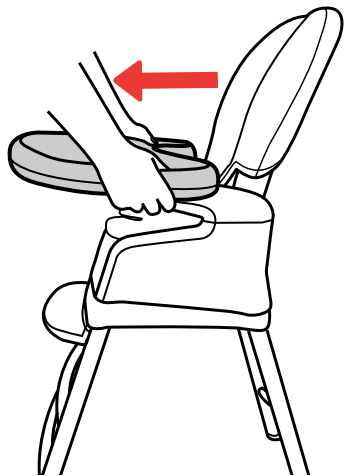

25

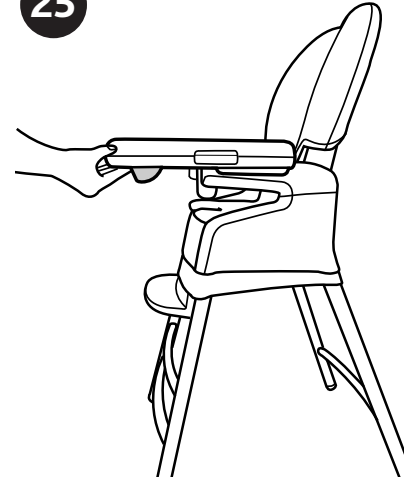

25. The Tray can be adjusted to 3 different positions. To adjust the Tray squeeze the handle on the front of the Tray and slide it forward or backwards.

The Tray can be removed by squeezing the handle on the front of the Tray and lifting up.

The Tray Cover can be snapped onto the Tray and removed by lifting up at the handle grips on either side of the Tray Liner.

25. La bandeja se puede ajustar en 3 posiciones diferentes. Para ajustar la bandeja, presione la manija que se encuentra en la parte delantera de la bandeja y deslícela hacia adelante o hacia atrás.

Presione la manija en la parte delantera de la bandeja y tire hacia arriba para retirar la bandeja.

Tire hacia arriba los agarres de la manija que se encuentran a ambos lados de la cubierta de la bandeja para colocar o retirar la cubierta de la bandeja en la bandeja.

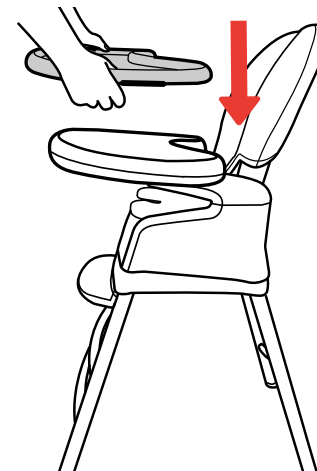

Tray Use

Uso de la bandeja

26

26. The Tray can be stored on the back of the Rear Legs as shown.

26. Puede guardar la bandeja en la parte trasera de las patas traseras, como se muestra.

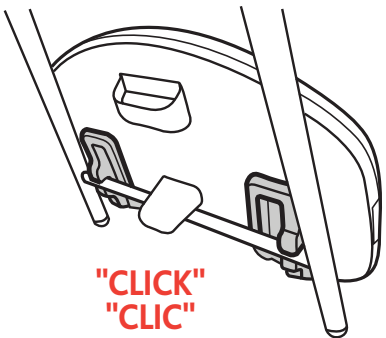
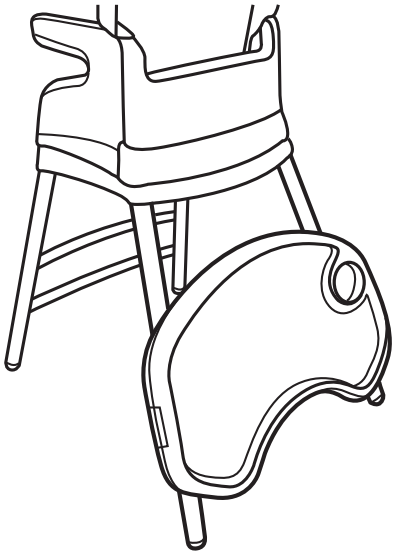

! WARNING

Failure to follow these warnings and the instructions could result in serious injury or death

YOUTH STOOL USE

- Never leave child unattended.
- Always place the youth stool on a horizontal, stable surface.
- Do not use youth stool for children under 3 years old or for children who weigh more than 60 lbs (27.3 kg).
- Do not use the youth stool if any part is broken or missing.
- Ensure that all components are correctly fitted and adjusted before use.
- The backrest must be in the upright position when used in youth stool mode.
- Always remove footrest in youth stool mode.
- To avoid the danger of suffocation, remove all plastic covers before using the product.
- Do not leave the product near walls, curtains, or windows, where the child can become entangled.
- Do not attach any parts to the product that are not supplied or expressly approved by Chicco.



! ADVERTENCIA

El incumplimiento de estas advertencias e instrucciones puede ocasionar lesiones graves o la muerte.

USO DEL BANQUETA PARA NIÑOS

- Nunca deje al niño desatendido.
- Coloque siempre el banqueta para niños en una superficie horizontal estable.
- No utilice el banqueta para niños con niños menores de 3 años o niños que pesen más de 60 libras (27.3 kg).
- No utilice el banqueta para niños si falta alguna de sus partes o si están rotas.
- Asegúrese de que todos los componentes estén colocados y ajustados correctamente antes de utilizar la silla.
- El respaldo debe estar en la posición vertical cuando se utiliza en modo del banqueta para niños.
- Retire siempre el apoyapiés en el modo banqueta para niños.
- Para evitar el peligro de asfixia, quite todas las cubiertas plásticas antes de utilizar el producto.
- No deje el producto cerca de paredes, cortinas o ventanas donde el niño pueda enredarse.



- No agregue al producto ninguna pieza que no haya sido suministrada o aprobada por Chicco.

YOUTH STOOL Mode

Modo BANQUETA PARA NIÑOS



27

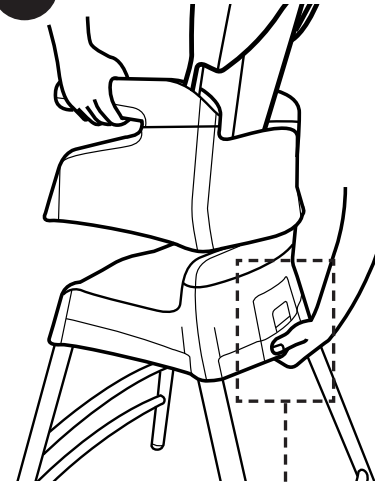

27. Remove the Seat Base from the Youth Stool Base by squeezing the handle on the underside of the Youth Stool Base and pulling up on the Seat Base.

27. Presione la manija en la parte inferior de la base del banqueta para niños y tire hacia arriba la base del asiento de la silla alta para retirar la base del asiento de la base del banqueta para niños.

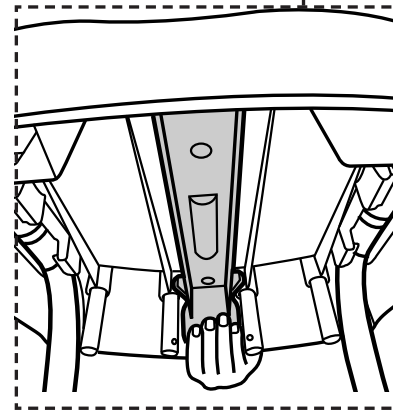

YOUTH STOOL Mode

Modo BANQUETA PARA NIÑOS

⚠ WARNING

Always remove footrest in youth stool mode.

⚠ ADVERTENCIA

Retire siempre el apoyapiés en el modo banqueta para niños.

28

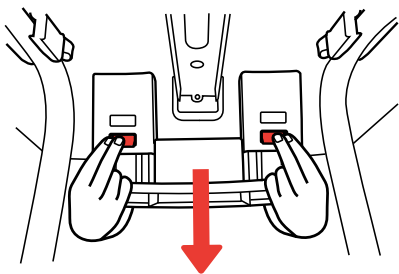

28. Remove the Footrest by pushing in on both of the tabs on the inside of the Youth Stool Base and pull down.

28. Presione ambas lengüetas en el interior de la base del banqueta para niños y tire hacia abajo para retirar el apoyapiés.

YOUTH STOOL Mode

Modo BANQUETA PARA NIÑOS

29

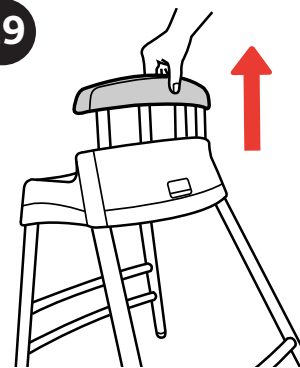

29. Pull up on the Youth Stool Backrest until it snaps into place.

The Youth Stool Backrest can be lowered by squeezing the handle on the bottom of the Youth Stool Base and pushing the Youth Stool Backrest down.

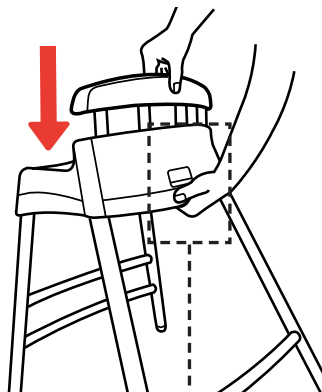

29. Tire hacia arriba el respaldo del banqueta para niños hasta que se fije en su lugar.

Presione la manija en la parte inferior de la base del banqueta para niños y presione el respaldo del banqueta para niños hacia abajo para bajar el respaldo.

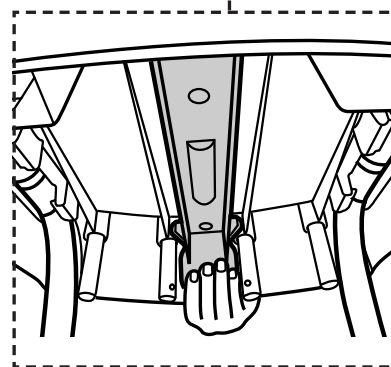

Cleaning and Maintenance

This product requires regular maintenance. The cleaning and maintenance of the product must only be carried out by an adult.

CLEANING

Refer to the Care Label for instructions on cleaning the fabric parts of the product. You can spot clean the seat pad with a damp cloth and mild detergent. Do not use bleach, spray, or wipes on the Pad or plastics parts on this product.

Periodically wipe clean plastic parts with a soft damp cloth. Always dry the metal parts to prevent the formation of rust if the product has come into contact with water.

MAINTENANCE

Periodically check the product for loose screws, worn parts, torn material or stitching. Replace or repair the parts as needed. Use only Chicco replacement parts. To avoid friction that may prevent the correct operation of the product, ensure that all the movable plastic parts placed along the metal frame are clean of dust and dirt. Keep product in a dry place. Prolonged exposure to direct sunlight may cause the fabric to fade and plastic parts to warp.

Limpieza y Mantenimiento

Este producto requiere un mantenimiento regular. La limpieza y el mantenimiento del cochecito sólo deben ser realizados por un adulto.

LIMPIEZA

Consulte las instrucciones sobre la limpieza de las partes de tela del producto en la etiqueta de cuidados. Puede limpiar las manchas de la almohadilla del asiento con un trapo húmedo y detergente suave. No utilice lejía, spray ni toallitas en la almohadilla o las piezas de plástico de este producto.

Limpie periódicamente las partes de plástico con un trapo suave y húmedo. Seque siempre las partes de metal para evitar la formación de óxido si el producto estuvo en contacto con agua.

MANTENIMIENTO

Revise periódicamente el producto para verificar que no haya tornillos flojos, piezas gastadas, material desgarrado o costuras abiertas. Reemplace o repare las piezas en caso de que sea necesario. Use únicamente piezas de repuesto Chicco. Para evitar la fricción que puede impedir el correcto funcionamiento del producto, asegúrese de que todas las piezas móviles de plástico junto al marco metálico estén libres de polvo y suciedad. Guarde el producto en un lugar seco. La exposición prolongada a la luz directa del sol puede hacer que la tela pierda el color y que las piezas plásticas se deformen.

For More Information

Más información

For USA customers :
If you have any questions or comments about this product, or are missing any of the parts, please do not return this product to the store. Contact us in one of the following ways:

Para clientes de los EE. UU.:
Si tiene preguntas o sugerencias sobre este producto, o falta alguna de las partes, no devuelva este producto a la tienda. Comuníquese con nosotros por alguno de los siguientes medios:



(877)-424-4226



info.usa@artsana.com



www.chiccousa.com



1826 William Penn Way
Lancaster, PA 17601



www.chiccousa.com