

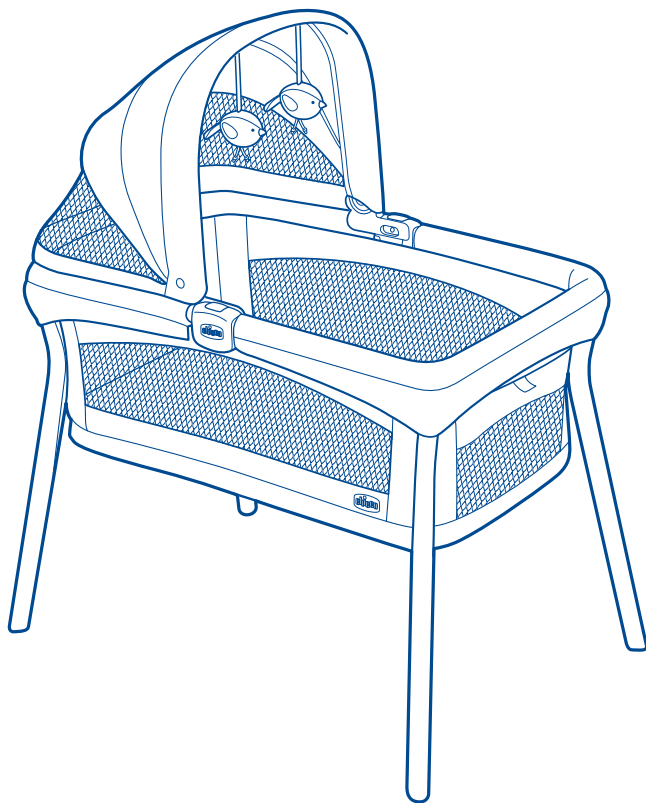

Read all instructions BEFORE assembly and USE of product. KEEP INSTRUCTIONS FOR FUTURE USE.

Lea todas las instrucciones ANTES de armar y USAR este producto. CONSERVE LAS INSTRUCCIONES PARA USO FUTURO.



LullaGo™

Nest and Primo

Owner's Manual
Manual del propietario

WARNING

Failure to follow these warnings and the instructions could result in serious injury or death. For your child's safety, read the labels and owner's manual before using the product.

- PLEASE READ THESE INSTRUCTIONS CAREFULLY TO ENSURE THE SAFETY OF YOUR CHILD.
- ALWAYS PROVIDE THE SUPERVISION NECESSARY FOR THE CONTINUED SAFETY OF YOUR CHILD.
- SUFFOCATION HAZARD - Infants have suffocated:
 - In gaps between extra padding and side of the bassinet, and
 - On soft bedding.
 - Use ONLY the pad provided by Chicco. Never add a pillow, comforter, or another mattress for padding.
- If a sheet is used with the pad, use only a fitted sheet specifically designed to fit snug with at least 2" (5cm) under all sides of the pad.
- Strings and cords can cause strangulation! DO NOT place items with a string around child's neck such as hood strings, pacifier cords, etc.
- DO NOT suspend strings over the bassinet or attach strings to toys.
- DO NOT place the bassinet near a window where cords from blinds or drapes can strangle a child.
- FALL HAZARD - To help prevent falls, do not use this product when the infant begins to push up on hands and knees or has reached 20lbs (9kg), whichever comes first.
- DO NOT carry bassinet with child in it.
- Be sure all sides are locked in position whenever child is in product.
- Before use, remove and dispose of all plastic bags and packaging materials and keep them out of reach of children.
- Do not use accessories, spare parts, or any component not supplied or approved by Chicco as they may make the bassinet unsafe.
- Keep bassinet away from stoves, heaters, fireplaces and other hazards which can cause injury to your child.
- To reduce the risk of SIDS (Sudden Infant Death Syndrome), pediatricians recommend healthy infants be placed on their back to sleep unless otherwise advised by your physician.
- DO NOT place more than one child in bassinet.
- Never use this product if there are any loose or missing fasteners, loose joints, broken parts, or torn mesh/fabric. Check periodically during use. Contact Chicco for replacement parts and instruction if needed. Never substitute parts.

ADVERTENCIA

El incumplimiento de estas advertencias e instrucciones puede ocasionar lesiones graves o la muerte. Por la seguridad de su hijo, lea las etiquetas y el manual del propietario antes de utilizar el producto.

- LEA ESTAS INSTRUCCIONES CON ATENCIÓN PARA GARANTIZAR LA SEGURIDAD DEL NIÑO.
- PROPORCIONE SIEMPRE LA SUPERVISIÓN NECESARIA PARA LA SEGURIDAD CONTINUA DEL NIÑO.
- RIESGOS DE ASFIXIA - Los bebés se han asfixiado en los siguientes casos:
 - En los espacios entre una colchoneta adicional y el lado de la cuna, y
 - Con ropa de cama muy mullida.
 - SOLO use la colchoneta que proporciona Chicco. Nunca agregue una almohada, una colcha u otro colchón para crear una superficie más acolchada.
- Si se usa una sábana con la colchoneta, utilice solamente una sábana específicamente diseñada para ajustarse bien, con por lo menos 2" (5 cm) debajo de todos los lados del colchón.
- Las cuerdas y los cordones pueden provocar estrangulamiento. No coloque elementos con cuerda alrededor del cuello del niño (como cuerdas de capuchas, de chupetes, etc.)
- NO cuelgue cuerdas en la cuna ni coloque cuerdas en los juguetes.
- NO coloque la cuna cerca de una ventana donde las cuerdas de persianas o cortinas puedan estrangular al niño.
- RIESGO DE CAÍDAS. Para ayudar a prevenir caídas, no utilice este producto cuando el bebé comience a incorporarse con las manos y las rodillas, o cuando pese 20 libras (9 kg), lo que ocurra primero.
- NO traslade la cuna con el niño dentro de esta.
- Siempre que el niño esté en la cuna, asegúrese de que todos los lados estén trabados en su lugar.
- Antes del uso, saque y deseche todas las bolsas plásticas y materiales de embalaje y guárdelos fuera del alcance de los niños.
- No utilice accesorios, piezas de repuesto ni componentes que no hayan sido suministrados o aprobados por Chicco, ya que podrían comprometer la estabilidad de la cuna.
- Mantenga la cuna lejos de estufas, calentadores, chimeneas y otros peligros que puedan provocar lesiones a su niño.
- Para reducir el riesgo de SIMS (síndrome infantil de muerte súbita), los pediatras recomiendan colocar a los bebés sanos de espaldas para dormir, a menos que su médico indique lo contrario.
- NO coloque más de un niño en la cuna.

! ADVERTENCIA

El incumplimiento de estas advertencias e instrucciones puede ocasionar lesiones graves o la muerte. Por la seguridad de su hijo, lea las etiquetas y el manual del propietario antes de utilizar el producto.

- No use nunca este producto si le faltan sujetadores o están flojos, o si tiene juntas flojas, piezas rotas o la malla/tela desgarrada. Revise la cuna periódicamente durante su uso. Comuníquese con Chicco para obtener piezas de repuesto e instrucciones en caso de ser necesario. Nunca sustituya las piezas.

Components

Componentes

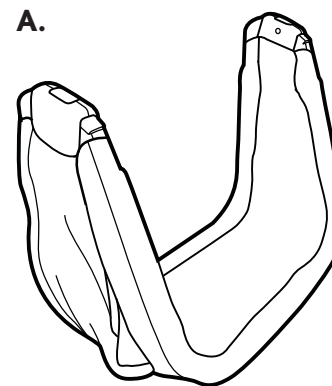

A. - Bassinet Frame
A. - Estructura de la cuna

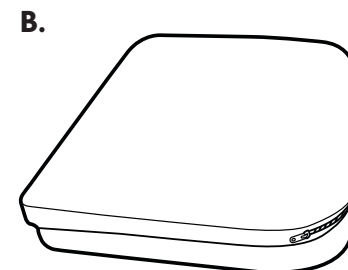

B. - Mattress Pad
B. - Colchoneta

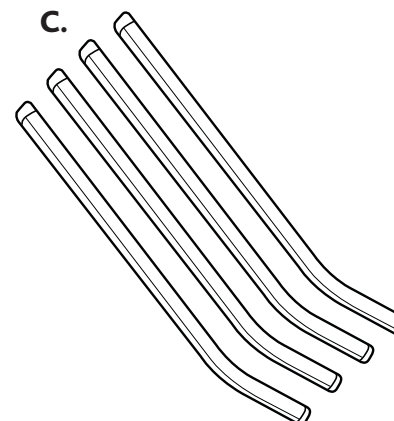

C. - Four Legs
C. - Cuatro patas

Components Componentes

D.

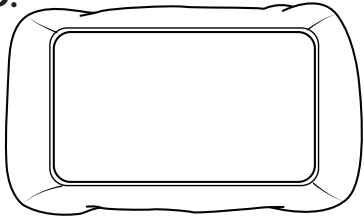

D. - Fitted Sheet (on certain models)
D. - Sábana ajustable
(en ciertos modelos)

E.

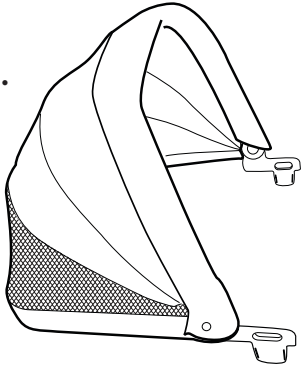

E. - Canopy
E. - Capota

F.

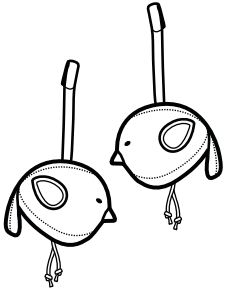

F. - Toys
F. - Juguetes

G.

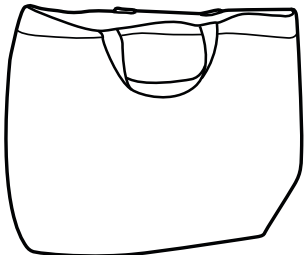

G. - Tote Bag
G. - Bolso de mano

How to Assemble the Bassinet Cómo armar la cuna

1

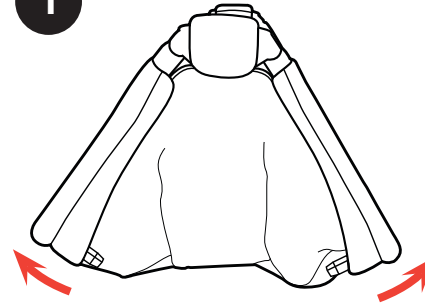

1. Stand the Bassinet Frame up and swing the ends of the Bassinet out and up. The Bassinet Frame will look as shown.

1. Coloque la estructura de la cuna en posición vertical y rote los extremos de la cuna hacia afuera y hacia arriba. La estructura de la cuna se verá como se muestra en la figura.



"CLICK!"
"¡CLIC!"

How to Assemble the Bassinet

Cómo armar la cuna

2

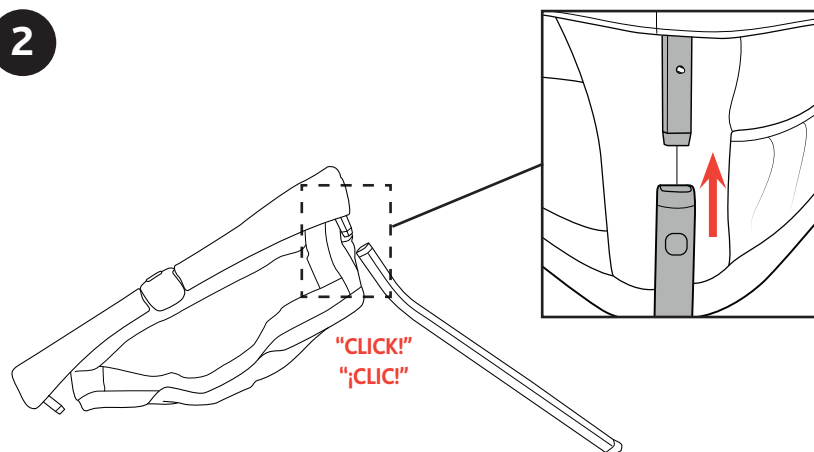

2. To attach the 4 Legs, lift up one end of the Bassinet Frame.

With the Release Button facing towards you, slide the leg onto the corner attachment point, as shown. Make sure the Release Button locks in place. Pull on the Leg to make sure it is securely attached.

Repeat for the other 3 legs.

2. Para colocar las 4 patas, levante un extremo de la estructura de la cuna.

Con el botón de liberación orientado hacia usted, deslice la pata hacia el punto de sujeción, tal como se muestra. Verifique que el botón de liberación trabe en su lugar. Tire de la pata para verificar que haya quedado bien colocada.

Repita el paso para las otras 3 patas.

Attaching Fitted Sheet (on certain models)

Sujetar sábana ajustable (en ciertos modelos)

3

Top View
Vista desde arriba

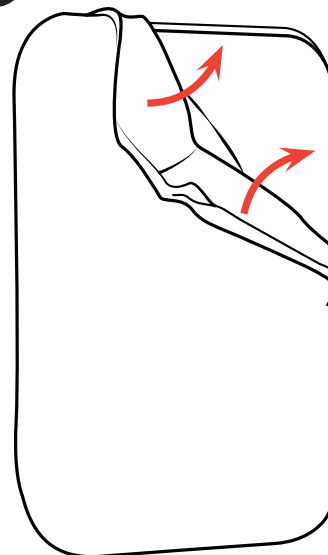

Bottom View
Vista desde abajo

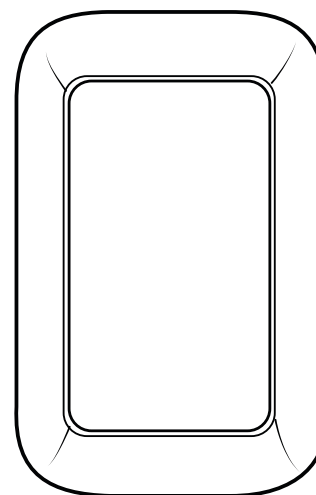

3. To attach Fitted Sheet to the Mattress Pad, slide each corner of the fitted sheet around the corners of the mattress pad as shown.

Check that sheet fits snug and tucks under all sides of the mattress.

3. Para colocar la sábana ajustable en la colchoneta, deslice cada punta de la sábana ajustable alrededor de las puntas de la colchoneta como se muestra en la imagen.

Verifique que la sábana quede ajustada e insertada por debajo de todos los lados del colchón.

How to Assemble the Bassinet

Cómo armar la cuna

⚠️ WARNING

FALL HAZARD - To help prevent falls, stop using the bassinet when infant begins to push up on hands and knees or weighs over 20lbs. (9kg), whichever comes first.

⚠️ ADVERTENCIA

RIESGO DE CAÍDA - Para ayudar a evitar caídas, no use la cuna cuando el bebé comience a incorporarse apoyándose en las manos y las rodillas o cuando pese más de 20 libras (9 kg), lo que ocurra primero.

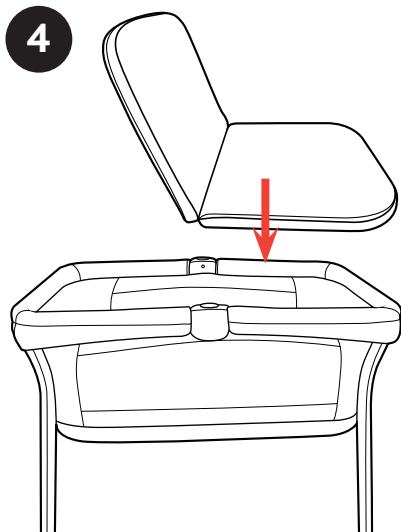

4. Insert the Mattress Pad into the bottom of the Bassinet, as shown. Make sure Mattress Pad is level.

4. Inserte la almohadilla del colchón en la parte inferior de la cuna, como se indica. Asegúrese de que la almohadilla del colchón esté nivelada.

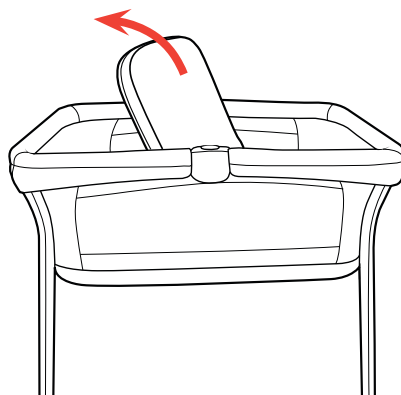

5

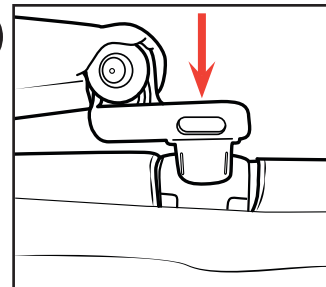

5. Insert both Canopy tabs into the brackets on the Bassinet Hinge. Make sure not to remove the plastic fabric tabs from the Bassinet Hinge (shown in step 11).

Unfold the Canopy, as shown.

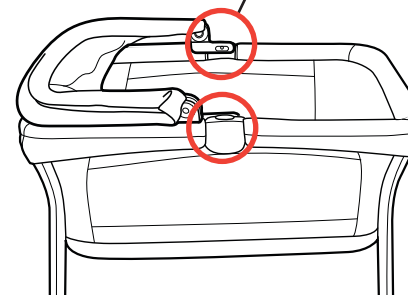

5. Inserte ambas lengüetas de la capota en los soportes de la bisagra de la cuna. Asegúrese de no quitar las lengüetas de tela plástica de la bisagra de la cuna (se muestra en el paso 11).

Despliegue la capota, como se indica.

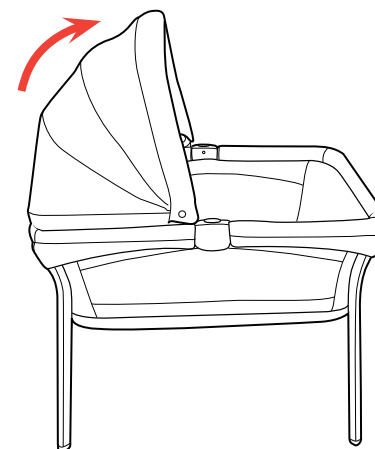

Attaching Toys

Sujetar los juguetes

6

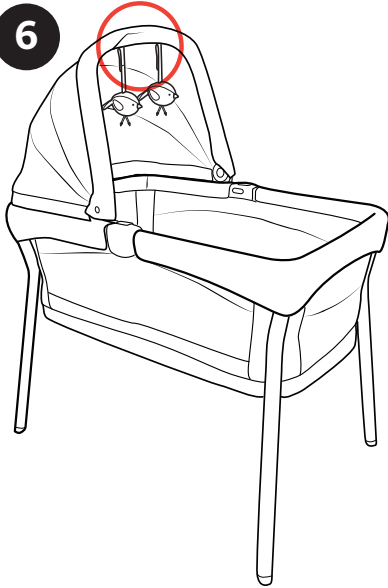

6. Slide the Toy strap into one of the loops on the inside of the Canopy.

Fold the hook and loop strap together to secure the toy, as shown.

6. Deslice la correa para juguetes por uno de los nudos dentro de la capota.

Pliegue la correa de gancho y bucle para asegurar el juguete, como se indica.

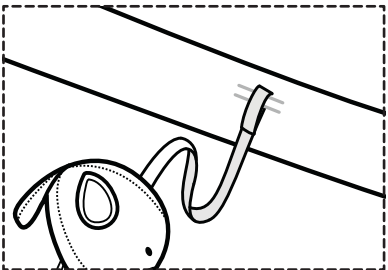
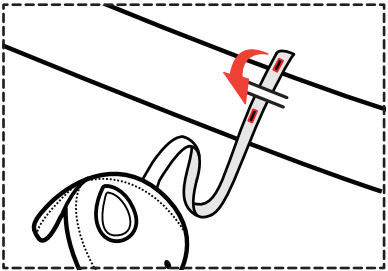

Closing and Transporting the Bassinet

Cierre y transporte de la cuna

7

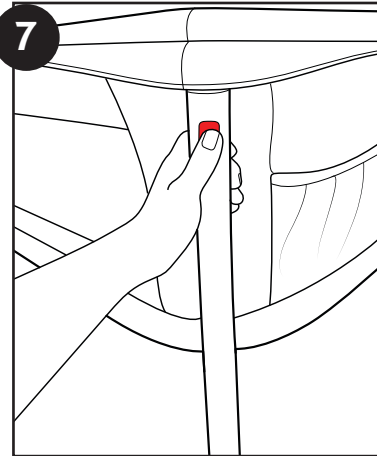

7. Remove the Mattress Pad and the Canopy from the Bassinet.

To release the legs, press in on the Release Button on the leg and pull the leg off of the Bassinet, as shown. Repeat for the other 3 legs.

7. Saque la almohadilla del colchón y la capota de la cuna.

Para liberar las patas, presione el botón de liberación en cada pata y tire de la pata en dirección contraria a la cuna como se muestra.

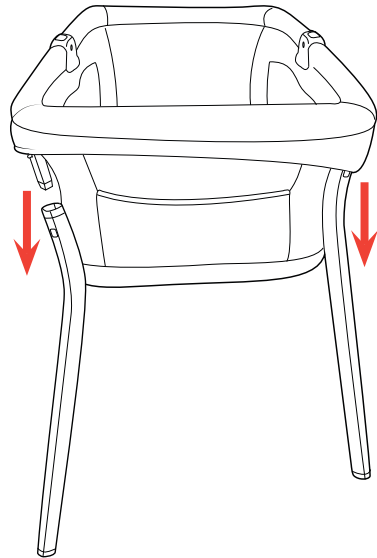

Closing and Transporting the Bassinet

Cierre y transporte de la cuna

8

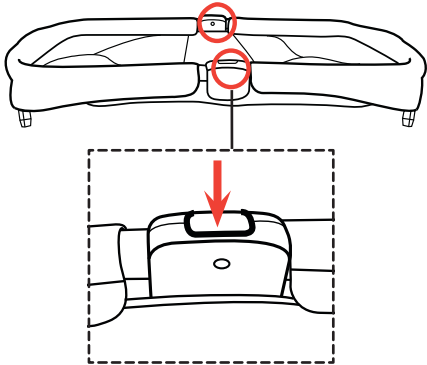

8. To Fold the Bassinet, press in on the Release Buttons on the Bassinet Hinge, as shown. The ends will fold down.

8. Para plegar la cuna, presione los botones de liberación de la bisagra de la cuna, tal como se muestra.

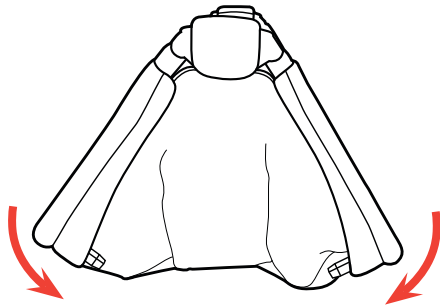

Closing and Transporting the Bassinet

Cierre y transporte de la cuna

9

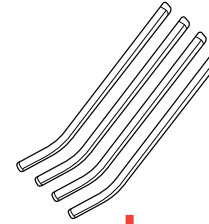

9. To transport your Bassinet, place the Bassinet Frame, Mattress Pad, Canopy and 4 legs into the Tote Bag, as shown.

9. Para transportar la cuna, coloque la estructura de la cuna, la almohadilla del colchón, la capota y las 4 patas en el bolso de mano, como se indica.

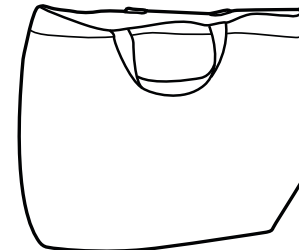
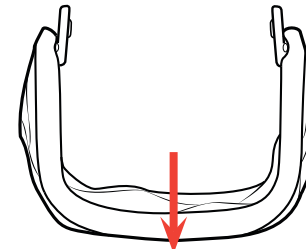
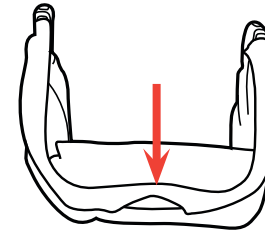
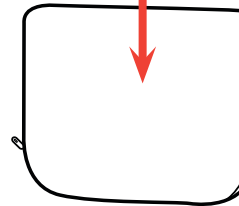

How to Remove the Mattress Padding

Cómo quitar la colchoneta

10

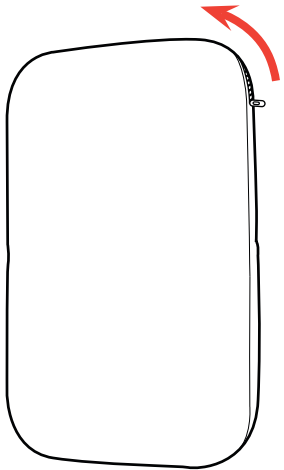

10. To remove the Mattress padding from the Mattress Cover, locate the zipper on the end of the Mattress Cover. Undo the zipper and pull out the Mattress padding, as shown.

To re-insert the Mattress padding, repeat step 10 in reverse. Make sure to insert the padding with the board side facing the white fabric.

When Mattress padding is replaced into Mattress Cover, make sure the padding is flat and does not create gaps when placed into Bassinet.

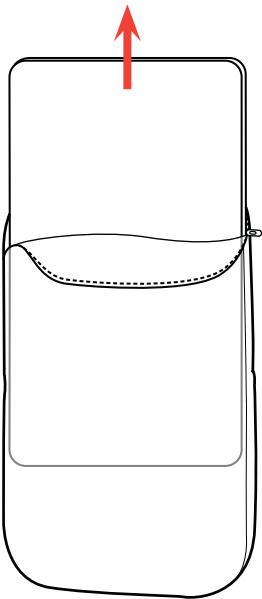

10. Para sacar la colchoneta de la funda, ubique el cierre al final de la funda. Abra el cierre y tire de la colchoneta hacia afuera, como se muestra.

Para volver a introducir la colchoneta, repita el paso 10 en sentido inverso. No olvide introducir la colchoneta con el lado de la tabla orientado hacia la tela blanca.

Cuando vuelva a colocar la colchoneta en la funda, asegúrese de que quede plana y no se formen ranuras al colocarla en la cuna.

How to Remove the Fabric

Cómo quitar la tela del asiento

11

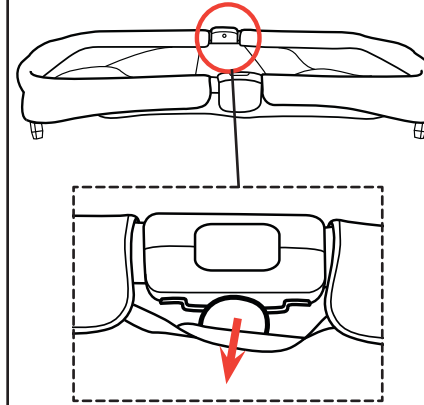

11. To remove the Bassinet Fabric from the Bassinet Frame, pull out the plastic tab from the bracket located on the side of the Bassinet Hinge. Repeat for the other side.

11. Para extraer la tela de la cuna de la estructura de la cuna, tire hacia afuera de la lengüeta de plástico del soporte ubicado al costado de la bisagra de la cuna. Repita el paso en el otro lado.

How to Remove the Fabric Cómo quitar la tela del asiento

⚠️ WARNING

SUFFOCATION HAZARD - Do not place child in the bassinet without the center board properly in place.

⚠️ ADVERTENCIA

PELIGRO DE ASFIXIA. No coloque al niño en la cuna sin que la tabla central esté correctamente en su lugar..

12

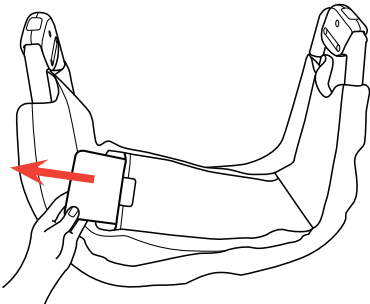
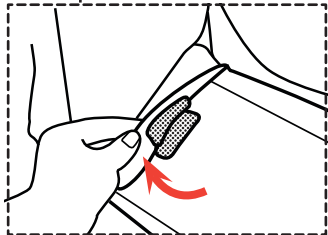
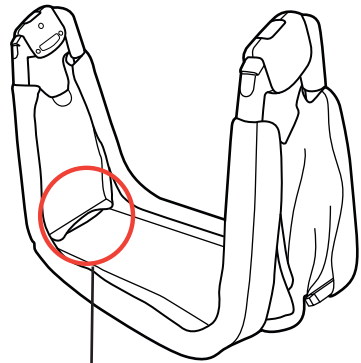

12. Locate the board in the Bassinet Fabric. Undo the hook and loop fastener, pull out the board and set aside.

12. Localice la tabla en la tela de la cuna. Abra el sujetador de gancho y bucle, retire la tabla y déjela aparte.

How to Remove the Bassinet Hinge Cómo quitar la bisagra de la cuna

13

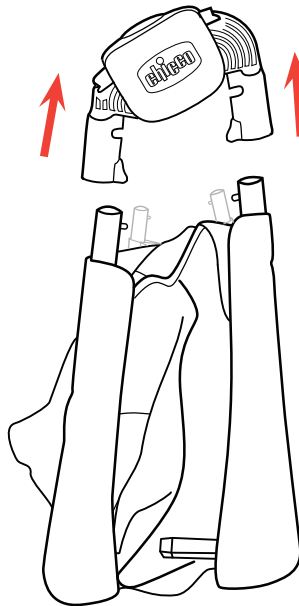
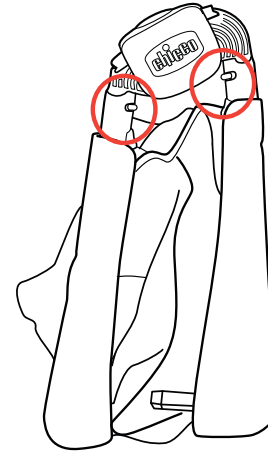

13. Remove the Bassinet Hinges from the Bassinet Frame. Locate 2 snap buttons on the Bassinet Hinge as shown. Press in on both snap buttons, one at a time, and pull up on the Bassinet Hinge to remove. Repeat for the other side.

13. Quite las bisagras de la cuna de la estructura de la cuna. Localice los 2 botones de broche en la bisagra de la cuna, como se muestra. Presione ambos botones de broche, uno a la vez, y tire de la bisagra de la cuna para retirarla. Repita el paso en el otro lado.

How to Remove the Fabric Cómo quitar la tela del asiento

14

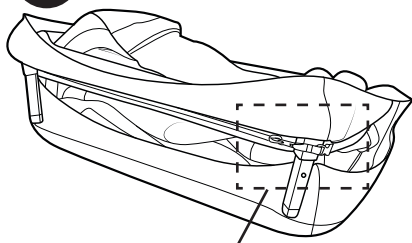

14. To remove both sections of the Bassinet Frame, lay the Bassinet down, as shown. Lift up the edge of fabric to locate the Buckle Lock and Zipper. Undo the Buckle Lock and unzip the zipper. Pull out the first section of the Bassinet Frame. Then repeat for the other Bassinet Frame section. Set aside both Bassinet Frame sections for later use.

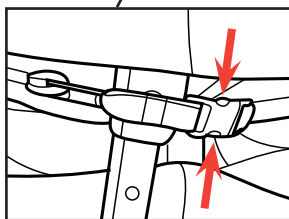

14. Para quitar ambas secciones de la estructura de la cuna, apoye la cuna, tal como se muestra. Levante el borde de la tela para ubicar la hebilla y el cierre. Destrahe la hebilla y abra el cierre. Extraiga la primera sección de la estructura de la cuna. Luego, repita el paso para la otra sección de la estructura de la cuna. Aparte ambas secciones de la estructura de la cuna para usarlas luego.

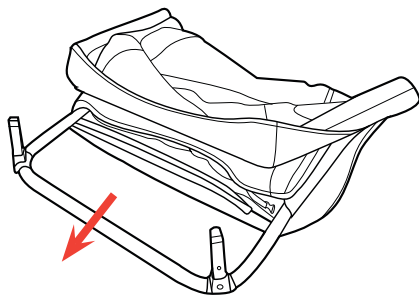
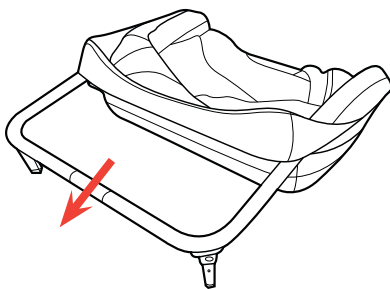
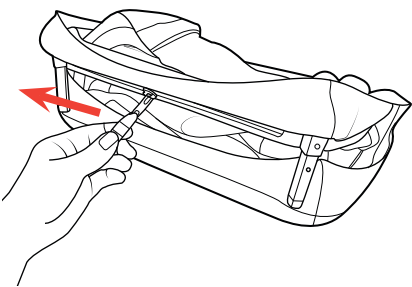

How to Reassemble Cómo volver a armar la cuna

15A

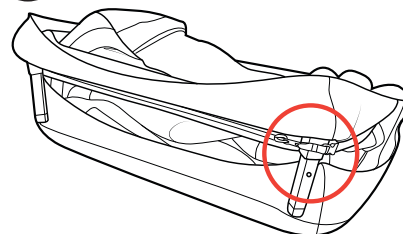

15A. To reassemble the Bassinet, first slide the Bassinet Frame into the fabric (complete step 14 in reverse).

Fasten the buckle on the zipper and make sure it is locked.

15A. Para rearmar la cuna, primero deslice la estructura de la cuna dentro de la tela (complete el paso 14 en sentido inverso).

Abroche la hebilla en el cierre y verifique que haya trabado.

15B

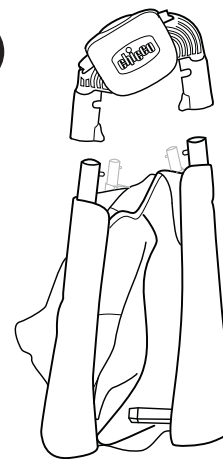

15B. To attach the Bassinet Hinges to the Bassinet Frame arms, position the hinge so that the Chicco logo is facing towards you, as shown.

15B. Para sujetar las bisagras de la cuna a los brazos de la estructura, coloque la bisagra de manera tal que el logotipo de Chicco quede frente a usted, como se muestra en la imagen.

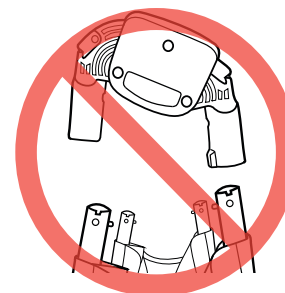

How to Reassemble Cómo volver a armar la cuna

16

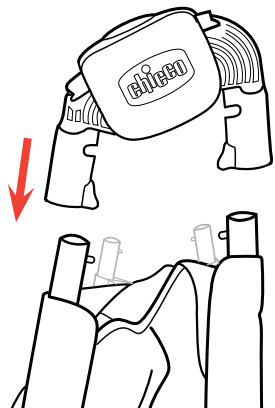

16. Line up the keyway in the Bassinet Hinge socket with the pin in the Bassinet Frame Arm and insert the Arm into the Hinge. (See fig. A)

Slide the Bassinet Hinge onto the Frame ends and push down until the Snap Buttons lock into position.

Pull on the Hinge to make sure it is securely attached.

Repeat steps 15 and 16 for the other Bassinet Hinge.

A

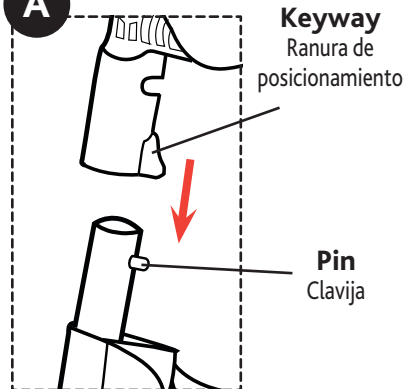

16. Alinee la ranura de posicionamiento de la pieza hembra de la bisagra de la cuna con la clavija del brazo de la estructura de la cuna, e inserte el brazo dentro de la bisagra. (Vea la figura A)

Deslice la bisagra de la cuna sobre los extremos de la estructura y empuje hacia abajo hasta que los broches de presión hayan trabado.

Tire de la bisagra para verificar que haya quedado bien colocada.

Repita los pasos 15 y 16 para la otra bisagra de la cuna.

How to Reassemble Cómo volver a armar la cuna

⚠️ WARNING

SUFFOCATION HAZARD - Do not place child in the bassinet without the center board properly in place.

⚠️ ADVERTENCIA

PELIGRO DE ASFIXIA. No coloque al niño en la cuna sin que la tabla central esté correctamente en su lugar..

17

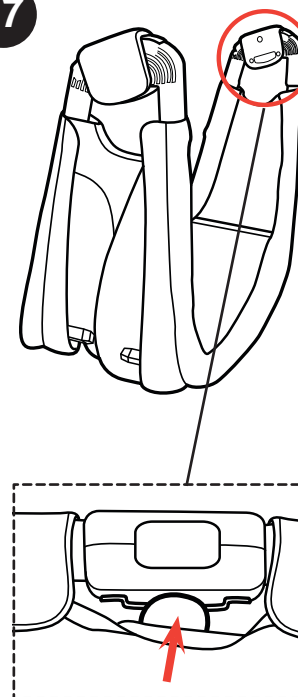

17. Slide the plastic tab into the bracket located on the side of the Bassinet Hinge. Repeat for the other side.

To complete the Bassinet Fabric assembly, replace the board and secure the hook and loop fastener (see step 12).

17. Deslice la lengüeta de plástico hacia dentro del soporte que está al costado de la bisagra de la cuna. Repita el paso en el otro lado.

Para completar el montaje de la tela de la cuna, vuelva a colocar la tabla y ajuste el sujetador de gancho y bucle (vea el paso 12).

Cleaning and Maintenance

This product requires regular maintenance. The cleaning and maintenance of the Bassinet must only be carried out by an adult.

CLEANING

The Bassinet and Mattress have Fabric Covers that are completely removable and washable. Check the product regularly for signs of wear and damage and to ensure that it is assembled correctly. Should any part be damaged, do not use it and keep it out of reach of children. Do not clean the product with solvents, abrasive or harsh products.

Please refer to the care label for instructions on cleaning the fabric parts of the Bassinet.

CLEANING PARTS

Periodically wipe clean plastic parts with a soft damp cloth. Always dry the metal parts to prevent the formation of rust. Do not immerse the floor boards and Mattress padding in water. Wipe clean with a damp cloth and mild detergent (do not use bleach).

Limpieza y mantenimiento

Este producto requiere un mantenimiento regular. La limpieza y el mantenimiento de la cuna solo deben ser realizados por un adulto.

LIMPIEZA

La cuna y la colchoneta tienen fundas de tela que son totalmente desmontables y lavables. Controle el producto en forma regular para detectar desgaste y deterioro, y para asegurarse de que esté armado correctamente. Si alguna de las piezas está dañada, no la utilice y manténgala fuera del alcance de los niños. No limpie el producto con productos solventes, abrasivos ni agresivos.

Consulte las instrucciones sobre la limpieza de las partes de tela de la cuna en la etiqueta de cuidados.

LIMPIAR LAS PIEZAS

Limpie periódicamente las partes de plástico con un trapo suave y húmedo. Seque siempre las partes de metal para evitar la formación de óxido. No sumerja las tablas del piso ni la colchoneta en agua. Límpielas con un trapo húmedo y detergente suave (no use lejía).

For More Information

Más información

For USA customers :

If you have any questions or comments about this product, or are missing any of the parts, please do not return this product to the store. Contact us in one of the following ways:

Para clientes de los EE. UU.:

Si tiene preguntas o sugerencias sobre este producto, o falta alguna de las partes, no devuelva este producto a la tienda. Comuníquese con nosotros por alguno de los siguientes medios:



(877)-424-4226



info.usa@artsana.com



www.chiccousa.com



1826 William Penn Way
Lancaster, PA 17601



www.chiccousa.com